

Upute za uporabu Perilica rublja



Prije postavljanja - instaliranja - prve uporabe, **obvezno** pročitajte upute za uporabu. Time ćete zaštititi sebe i izbjeći oštećenja.

Vaš doprinos zaštiti okoliša

Zbrinjavanje ambalaže

Ambalaža štiti uređaj od oštećenja tijekom transporta. Ambalažni materijal odabran je imajući u vidu utjecaj na okoliš i mogućnost zbrinjavanja te se zato može reciklirati.

Recikliranjem ambalažnog materijala štede se sirovine i smanjuje nakupljanje otpada.

Zbrinjavanje dotrajalog uređaja

Električni i elektronički uređaji sadrže brojne korisne materijale. Sadrže i određene tvari, mješavine i dijelove, koji su bili neophodni za njihovu funkciju i sigurnost. Te tvari u kućnom otpadu ili zbog nepropisnog zbrinjavanja mogu naškoditi zdravlju ljudi i okolišu. Stoga dotrajali uređaj nikada nemojte bacati u kućni otpad.



Umjesto takvog načina zbrinjavanja koristite službene sabirne centre za prihvatanje i daljnju obradu dotrajalih električnih i elektroničkih uređaja u zajednici, na prodajnom mjestu ili kod tvrtke Miele. Ukoliko se na uređaju nalaze osobni podaci, iste preporučujemo izbrisati. Ukoliko ih ostavite na uređaju, to činite na vlastitu odgovornost. Molimo pazite da je do transporta Vaš stari uređaj zbrinut na način da ne dovodi djecu u opasnost.

| | |
|--|----|
| Vaš doprinos zaštiti okoliša | 2 |
| Sigurnosne napomene i upozorenja | 6 |
| Upravljanje perilicom rublja | 13 |
| Upravljačka ploča..... | 13 |
| Pregled znakova na upravljačkoj ploči | 14 |
| Prva uporaba | 15 |
| Ekološki prihvatljivo pranje | 16 |
| 1. Priprema rublja | 17 |
| 2. Punjenje perilice rublja | 18 |
| 3. Dodavanje sredstva za pranje | 21 |
| 4. Odabir programa i postavki | 22 |
| 5. Pokretanje programa – završetak programa | 23 |
| Simboli za održavanje | 24 |
| Centrifugiranje | 25 |
| Pregled programa | 26 |
| Dodatne opcije | 29 |
| Kratko | 29 |
| Pretpranje | 29 |
| Namakanje | 29 |
| Više vode..... | 29 |
| Tijek programa | 30 |
| Promjena tijeka programa | 32 |
| Prekid programa..... | 32 |
| Prekid programa..... | 32 |
| Promjena programa..... | 32 |
| Dodavanje/vađenje rublja..... | 33 |
| Sredstvo za pranje | 34 |
| Odgovarajuće sredstvo za pranje..... | 34 |
| Mjericica za doziranje..... | 34 |
| Sredstvo za omekšavanje vode | 34 |

Sadržaj

| | |
|---|----|
| Sredstva za naknadnu njegu rublja | 35 |
| Automatsko dodavanje omekšivača, sredstva za održavanje oblika ili te- kuće štirke | 35 |
| Zasebno dodavanje omekšivača, sredstva za održavanje oblika ili štirke | 35 |
| Čišćenje i održavanje | 37 |
| Čišćenje bubnja | 37 |
| Čišćenje kućišta i upravljačke ploče | 37 |
| Čišćenje ladice za doziranje | 37 |
| Čišćenje sita u dovodu vode | 39 |
| Što učiniti, ako | 40 |
| Program pranja se ne može pokrenuti | 40 |
| Poruka o greški nakon prekida programa | 41 |
| Dojava greške po završetku programa | 42 |
| Općeniti problemi s perilicom rublja | 43 |
| Nezadovoljavajući učinak pranja | 45 |
| Otvaranje poklopca kod začepljenja odvoda i/ili prekida napajanja | 46 |
| Servis | 48 |
| Kontakt u slučaju smetnji | 48 |
| Dodatni pribor | 48 |
| Jamstvo | 48 |
| EPREL baza podataka | 48 |
| Ugradnja | 49 |
| Prednja strana | 49 |
| Uklanjanje transportnog osiguranja | 50 |
| Postavljanje transportnog osiguranja | 50 |
| Postavljanje uređaja | 51 |
| Sustav za zaštitu od izlivanja vode | 52 |
| Dovod vode | 53 |
| Odvod vode | 54 |
| Električni priključak | 55 |
| Tehnički podaci | 56 |
| Podaci o potrošnji | 57 |
| Napomena za usporedna ispitivanja | 57 |

| | |
|---|----|
| Funkcije programiranja | 59 |
| Sustav Više vode | 59 |
| Nježno pranje | 60 |
| Hlađenje lužine | 61 |
| Memory funkcija | 62 |
| Vrijeme namakanja | 63 |
| Sredstva za pranje i njegu | 64 |
| Sredstvo za pranje..... | 64 |
| Specijalna sredstva za pranje..... | 64 |
| Sredstva za njegu tkanina | 65 |
| Održavanje uređaja | 65 |

Sigurnosne napomene i upozorenja

Ova perilica rublja odgovara propisanim sigurnosnim odredbama. Međutim, nepropisna uporaba može dovesti do ozljeda osoba ili oštećenja stvari.

Pročitajte pažljivo ove upute za uporabu prije puštanja u pogon perilice rublja. U njima se nalaze važne napomene o ugradnji, sigurnosti, uporabi i održavanju uređaja. Time ćete zaštititi sebe i izbjeći oštećenja na perilici rublja.

U skladu s Normom IEC 60335-1, tvrtka Miele izričito navodi da morate u potpunosti pročitati i slijediti poglavlje o postavljanju perilice rublja kao i sigurnosne napomene i upozorenja.

Tvrtka Miele ne može preuzeti odgovornost za štete uzrokovane nepoštivanjem ovih napomena.

Sačuvajte ove upute za uporabu i predajte ih eventualnom budućem vlasniku uređaja.

Namjenska uporaba

- ▶ Ova perilica rublja predviđena je za uporabu u kućanstvima i kućanstvu sličnim okruženjima.
- ▶ Ova perilica za rublje nije namijenjena korištenju na otvorenom.
- ▶ Perilice rublja smiju se upotrebljavati samo u kućanskim uvjetima isključivo za pranje rublja za koje njegov proizvođač na etiketi za održavanje navodi da je prikladno za strojno pranje. Drugi načini uporabe nisu dozvoljeni. Tvrtka Miele ne preuzima odgovornost za štete nastale nenamjenskom uporabom ili nepravilnim rukovanjem.
- ▶ Osobe koje zbog svojih tjelesnih, osjetilnih ili umnih sposobnosti ili neiskustva ili nepoznavanja uređaja nisu u stanju sigurno rukovati perilicom, ne smiju je upotrebljavati bez nadzora odgovorne osobe.

Djeca u kućanstvu

- ▶ Djeca mlađa od osam godina ne smiju biti u blizini perilice rublja, osim kad su pod stalnim nadzorom.

Sigurnosne napomene i upozorenja

- ▶ Djeca starija od osam godina perilicu rublja smiju koristiti bez nadzora samo ukoliko im je rukovanje objašnjeno tako da njome mogu rukovati sigurno. Djeca moraju biti sposobna prepoznati i razumjeti opasnosti pogrešnog rukovanja uređajem.
- ▶ Djeca ne smiju čistiti ni održavati perilicu rublja bez nadzora.
- ▶ Nadgledajte djecu koja se zadržavaju u blizini perilice rublja. Nemojte djeci dopustiti da se igraju perilicom.

Sigurnosne napomene i upozorenja

Tehnička sigurnost

▶ Pregledajte perilicu rublja prije postavljanja kako biste uočili eventualna vidljiva oštećenja. Oštećenu perilicu rublja nemojte postavljati niti uključivati.

▶ Prije priključivanja perilice rublja obavezno usporedite priključne podatke (osigurač, napon i frekvencija) s natpisne pločice s onima električne mreže. U slučaju sumnje, obratite se električaru.

▶ Električna sigurnost ove perilice rublja može se zajamčiti samo ako je priključena na propisno instaliranu instalaciju sa zaštitnim vodičem.

Vrlo je važno da se ovaj temeljni sigurnosni uvjet provjeri i, u slučaju sumnje, instalacija prepusti na provjeru stručnoj osobi.

Miele ne može preuzeti odgovornost za štete nastale zbog nepostojanja ili neispravnosti zaštitnog vodiča.

▶ Iz sigurnosnih razloga nemojte upotrebljavati produžne kablove, višestruke utičnice i sl. (opasnost od požara zbog pregrijavanja).

▶ Neispravni dijelovi smiju se zamijeniti isključivo originalnim Miele rezervnim dijelovima. Samo uporabom tih dijelova tvrtka Miele može jamčiti potpuno ispunjavanje sigurnosnih zahtjeva.

▶ Pročitajte upute u poglavlju „Ugradnja“ kao i poglavlje „Tehnički podaci“.

▶ Utikač mora biti uvijek dostupan kako bi se perilica rublja mogla odspojiti od napajanja.

▶ Ako se priključni kabel ošteti, mora ga zamijeniti ovlaštenu Miele servis kako bi se izbjegla opasnost za korisnika.

▶ Nestručni popravci mogu uzrokovati ozbiljne opasnosti za korisnika, za koje proizvođač ne može preuzeti odgovornost. Popravke smiju izvoditi samo ovlaštenu Miele servisi, jer u suprotnom za nastale štete ne važi jamstvo.

Sigurnosne napomene i upozorenja

- ▶ U slučaju problema ili tijekom čišćenja i održavanja perilice rublja, perilica je odspojena od napajanja samo u sljedećim slučajevima:
 - ako je utikač perilice rublja izvučen iz zidne utičnice ili
 - isključen automatski osigurač u kućnoj električnoj instalaciji ili
 - potpuno odvrnut rastalni osigurač u kućnoj električnoj instalaciji.
- ▶ Perilica se smije priključiti na vodu samo uz primjenu novog seta crijeva. Stari setovi crijeva ne smiju se ponovo upotrijebiti. Kontrolirajte setove crijeva u redovitim razmacima. Tako ćete ih moći pravovremeno zamijeniti i izbjeći štete od vode.
- ▶ Tlak protoka vode mora iznositi barem 100 kPa i ne smije prijeći 1.000 kPa.
- ▶ Ova se perilica rublja ne smije koristiti na pokretnim mjestima (npr. na brodovima).
- ▶ Nemojte preinačavati perilicu rublja ni na koji način bez izričite suglasnosti tvrtke Miele.
- ▶ Pravo na jamstvo gubite kada perilicu posuđa popravljaju osobe neovlaštene od strane tvrtke Miele.

Sigurnosne napomene i upozorenja

Pravilna uporaba

- ▶ Maksimalna količina punjenja iznosi 6 kg (suhog rublja). O manjim količinama punjenja za pojedine programe informacije ćete pronaći u poglavlju „Pregled programa“.
- ▶ Nemojte postavljati perilicu rublja u prostoriju gdje postoji opasnost od smrzavanja. Zamrznuta crijeva mogu popucati ili prsnuti, a i pouzdanost elektronike na temperaturama ispod ledišta se smanjuje.
- ▶ Prije prve uporabe uklonite transportno osiguranje na stražnjoj strani perilice rublja (pogledajte poglavlje „Ugradnja“, odlomak „Uklanjanje transportnog osiguranja“). Ako se transportno osiguranje ne ukloni, kod centrifugiranja može doći do oštećenja perilice rublja i obližnjeg namještaja ili uređaja.
- ▶ Zatvorite slavinu za vodu u slučaju duže odsutnosti (npr. tijekom godišnjeg odmora), posebno ako se u blizini perilice rublja ne nalazi podni odvod.
- ▶ Opasnost od prelijevanja!
Prije stavljanja odvodnog crijeva na umivaonik provjerite otječe li voda dovoljno brzo. Osigurajte odvodno crijevo od pada. Reaktivna sila vode koja istječe može neučvršćeno crijevo izbaciti iz umivaonika.
- ▶ Pripazite da se s rubljem ne peru strana tijela (npr. čavli, igle, kovanice, spajalice za papir). Strana tijela mogu oštetiti dijelove perilice (npr. kadu i bubanj). Oštećeni dijelovi perilice mogu, nadalje, oštetiti rublje.

Sigurnosne napomene i upozorenja

- ▶ Kod pravilnog doziranja sredstva za pranje nije potrebno čistiti perilicu rublja od kamenca. Ako se unatoč tome u perilici nakupi kamenac, koristite sredstva za uklanjanje kamenca na bazi prirodne limunske kiseline. Miele Vam preporučuje Miele sredstvo za uklanjanje kamenca, kojeg možete naručiti na internet stranici shop.miele.hr, ili u specijaliziranim Miele prodavaonicama ili kod Miele servisa. Strogo se pridržavajte uputa za primjenu sredstva za uklanjanje kamenca.
- ▶ Rublje koje je obrađivano sredstvima koja sadrže otapala, prije strojnog pranja treba dobro isprati čistom vodom.
- ▶ U perilici rublja nikada nemojte upotrebljavati sredstva za pranje koja sadrže otapala (npr. benzin za čišćenje). Ona mogu oštetiti dijelove uređaja i uzrokovati stvaranje otrovnih para. Opasnost od zapaljenja i eksplozije!
- ▶ Na perilici ili uz perilicu rublja nikada nemojte upotrebljavati sredstva za pranje koja sadrže otapala (npr. benzin za čišćenje). Ona mogu oštetiti plastične dijelove perilice.
- ▶ Boje za tekstil moraju biti prikladne za uporabu u perilici rublja i smiju se upotrebljavati u količinama prikladnim za kućanstvo. Strogo se pridržavajte uputa za njihovu uporabu koje navodi proizvođač.
- ▶ Sredstva za uklanjanje boje mogu zbog sadržaja sumpora uzrokovati koroziju. Sredstva za uklanjanje boje ne smiju se upotrebljavati u perilicama rublja.
- ▶ Ako sredstvo za pranje dospije u oči, odmah ih isperite dovoljnom količinom mlake vode. Ako se sredstvo slučajno proguta, odmah zatražite liječničku pomoć. Osobe s oštećenom ili osjetljivom kožom trebaju izbjegavati kontakt sa sredstvima za pranje.

Sigurnosne napomene i upozorenja

Pribor

- ▶ Upotrebljavajte isključivo Miele originalni pribor. Nadograde li se ili ugrade drugi dijelovi, gube se prava koja proizlaze iz garancije i eventualno jamstva i/ili odgovornosti za proizvod.
- ▶ Miele Vam jamči isporuku do 15 godina za funkcionalne rezervne dijelove po isteku serijske proizvodnje Vaše perilice rublja.

Tvrtka Miele ne može preuzeti odgovornost za štete uzrokovane nepoštivanjem sigurnosnih napomena i upozorenja.

Upravljačka ploča

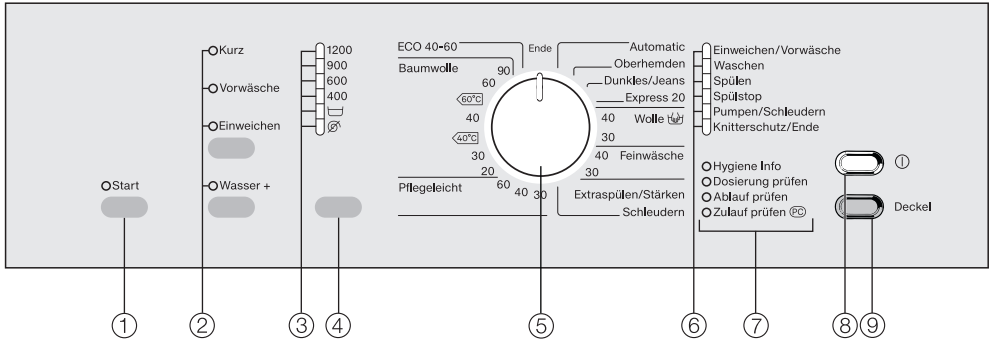

- ① **Tipka Start**
pokreće odabrani program pranja.
- ② **Tipke za dodatne opcije**
za odabir dodatnih opcija.
Gornjom tipkom možete birati između dodatnih opcija *Kratko*, *Pretp-ranje* ili *Namakanje*. Donjom tipkom možete odabrati dodatnu opciju *Više vode*.
Uključen indikator = odabrano
Isključen indikator = nije odabrano
- ③ **Indikatori broja okretaja**
- ④ **Tipka Centrifugiranje**
za odabir broja okretaja ili za odabir *Prekida nakon ispiranja* ili *Bez centrifugiranja*.
- ⑤ **Regulator za odabir programa**
za odabir osnovnog programa pranja i pripadajuće temperature. Regulator za odabir programa može se okretati ulijevo i udesno.
- ⑥ **Indikator tijeka programa**
tijekom programa pokazuje koji programski korak je postignut.
- ⑦ **Indikatori servisa/greške**
- ⑧ **Tipka ①**
za uključivanje i isključivanje perilice rublja.
Perilica rublja se automatski isključuje kako bi se uštedjela energija. Isključivanje slijedi 15 minuta nakon završetka programa/zaštite od gužvanja ili nakon uključivanja, ako se uređajem dalje ne upravlja.
- ⑨ **Tipka Poklopac**
otvara poklopac.

Upravljanje perilicom rublja

Pregled znakova na upravljačkoj ploči

| de | hr |
|----------------------|-------------------------------|
| ECO 40-60 | ECO 40-60 |
| Baumwolle | Pamuk |
| Pflegeleicht | Jednostavno za održavanje |
| Automatic | Automatski program |
| Oberhemden | Košulje |
| Dunkles/Jeans | Tamno/Traper |
| Express 20 | Brzi program 20 |
| Wolle | Ručno pranje vune |
| Feinwäsche | Osjetljivo rublje |
| Extraspülen/Stärken | Dodatno ispiranje/Štirkanje |
| Schleudern | Centrifugiranje |
| Kurz | Kratko |
| Vorwäsche | Pretpranje |
| Einweichen | Namakanje |
| Wasser+ | Više vode |
| Einweichen/Vorwäsche | Namakanje/Pretpranje |
| Waschen | Pranje |
| Spülen | Ispiranje |
| Spülstop | Prekid nakon ispiranja |
| Pumpen/Schleudern | Ispumpavanje/Centrifugiranje |
| Knitterschutz/Ende | Zaštita od gužvanja/Završetak |
| Hygiene Info | Informacija o higijeni |
| Dosierung prüfen | Provjeriti doziranje |
| Ablauf prüfen | Provjeriti odvod |
| Zulauf prüfen | Provjeriti dovod |
| Deckel | Poklopac |
| Start | Start |
| Ende | Završetak |

⚠ Šteta uzrokovana pogrešnim postavljanjem i priključivanjem. Pogrešno postavljanje i priključivanje perilice rublja uzrokovati će teška oštećenja. Pročitajte poglavlje „Ugradnja“.

Na ovom uređaju izvršeno je sveobuhvatno ispitivanje te se stoga u bubnju nalaze ostaci vode.

Iz sigurnosnih razloga, prije prve uporabe ne može se odabrati centrifugiranje. Za aktiviranje centrifuge potrebno je pokrenuti program bez rublja i bez sredstva za pranje.

Ako se upotrijebi sredstvo za pranje, može doći do prekomjernog stvaranja pjene!

Istovremeno se aktivira funkcija odvodnog kuglastog ventila. Odvodni kuglasti ventil kasnije će služiti za potpuno iskorištavanje sredstva za pranje.

Pokretanje prvog programa pranja

- Otvorite slavinu za vodu.
- Pritisnite tipku ①.
- Okrenite regulator za odabir programa na *Pamuk 60°C*.
- Pritisnite tipku *Start*.

Nakon završetka programa perilica je puštena u pogon.

- Po završetku programa perilicu rublja isključite tipkom ①.

Uklanjanje reklamnih naljepnica

- Uklonite sve reklamne naljepnice (ukoliko ih ima) s prednje strane i s poklopca.

Tipsku naljepnicu na stražnjoj strani uređaja **ne** uklanjajte.

Ekološki prihvatljivo pranje

Potrošnja energije i vode

- Iskoristite maksimalnu količinu punjenja pojedinog programa pranja. U tom su slučaju potrošnja energije i vode, u ovisnosti o ukupnoj količini punjenja, najniže.
- Po potrošnji energije i vode učinkovitiji program ima u pravilu dulje trajanje programa. Uslijed produljenja trajanja programa, stvarno postignuta temperatura pranja može se smanjiti dok rezultat pranja ostaje isti.

Primjerice program ECO 40-60 ima dulje trajanje od programa Pamuk 40°C ili 60°C. Program ECO 40-60 je po potrošnji energije i vode učinkovitiji no ima dulje trajanje.

- Male količine lagano zaprljanog rublja perite u programu Brzi program 20.
- Moderna sredstva za pranje omogućuju pranje pri niskim temperaturama (npr. 20°C). Za uštedu energije koristite odgovarajuće postavke temperature.
- Za higijenu perilice rublja preporučuje se povremeno pokrenuti program pranja s temperaturom višom od 60°C. Perilica rublja na to Vas podsjeća servisnim indikatorom *Hygiene Info*.

Potrošnja sredstva za pranje

- Upotrijebite najviše onoliko sredstva za pranje koliko je navedeno na njegovoj ambalaži.
- Pri doziranju uzmite u obzir stupanj zaprljanja rublja.
- Smanjite doziranje sredstva za pranje kod manjih količina rublja (za oko $\frac{1}{3}$ sredstva manje kod polovičnog punjenja).

Upute za kasnije strojno sušenje

Odabrani broj okretaja centrifuge utječe na preostalu vlažnost rublja i emisiju buke perilice rublja.

Što je odabrani broj okretaja viši, to je manja preostala vlažnost rublja. No povećava se emisija buke perilice rublja.

Za uštedu energije prilikom sušenja, odaberite najveći mogući broj okretaja centrifuge pojedinog programa.

1. Priprema rublja

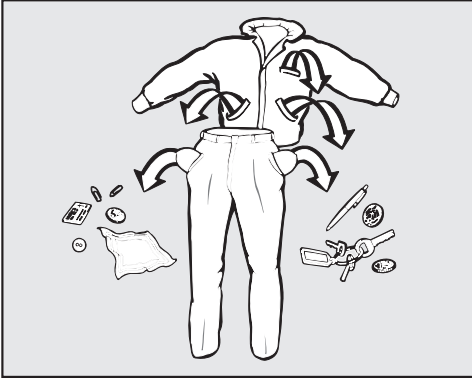

- Ispraznite džepove.

⚠ Strani predmeti mogu uzrokovati štetu.

Čavli, kovanice, uredske spajalice itd. mogu oštetiti rublje i dijelove perilice.

Prije pranja provjerite ima li u rublju za pranje kakvih stranih predmeta te ih uklonite.

Razvrstavanje rublja

- Razvrstajte rublje prema boji i simbolima na etiketi za održavanje (na ovratniku ili bočnom šavu).

Savjet: Tamno rublje obično ispušta boju kod prvog pranja. Perite odvojeno svijetlo i tamno rublje kako ne bi došlo do promjene boje.

Prethodna obrada mrlja

- Prije pranja uklonite eventualne mrlje s rublja, po mogućnosti dok su još svježije. Upijte mrlju krpom koja ne ispušta boju. Nemojte trljati!

Savjet: Mrlje (npr. od krvi, jaja, kave, čaja) često se mogu ukloniti malim trikovima, koje možete pronaći u Miele leksikonu pranja. Miele leksikon pranja naći ćete na Miele internet stranici.

⚠ Šteta uzrokovana sredstvima za čišćenje koja sadrže otapala

Benzin za čišćenje, sredstva za uklanjanja mrlja itd. mogu oštetiti plastične dijelove.

Kod obrade rublja pripazite da sredstvo ne dođe u kontakt s plastičnim dijelovima.

⚠ Opasnost od eksplozije uslijed uporabe sredstva za čišćenje koja sadrže otapala.

Kod uporabe sredstva za čišćenje koja sadrže otapala može nastati eksplozivna mješavina.

U perilici rublja ne upotrebljavajte sredstva za čišćenje koja sadrže otapala.

Opći savjeti

- Kod zavjesa: uklonite kotačiće i olovnu traku ili ih povežite u vrećicu.
- Kod grudnjaka ušijte oslobođenu žicu ili je izvadite.
- Prije pranja zatvorite patentne zatvarače, zatvarače na čičak, kukice i ušice.
- Navlake popluna i jastučnice zatvorite kako u njih ne bi dospjeli sitni dijelovi.

Nemojte prati rublje koje je označeno da se **ne smije prati** (simbol za održavanje )

2. Punjenje perilice rublja

Otvaranje vanjskog i unutarnjeg poklopca

- Uključite perilicu rublja.
- Pritisnite tipku *Poklopac* i do ruba otvorite vanjski poklopac.
- Otvorite unutarnji poklopac.

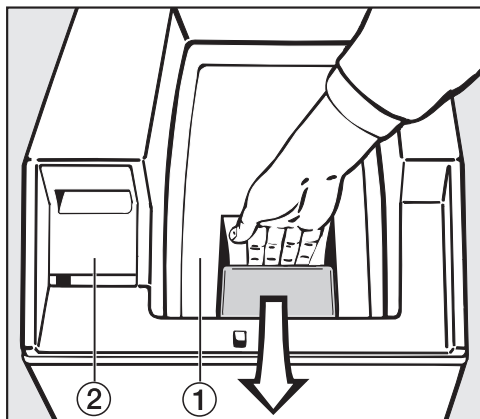

- ① Unutarnji poklopac
- ② Ladica za doziranje sredstva za pranje

Otvaranje bubnja

Obje polovice otvaranja su pod pritiskom opruge.

Pažljivo otvorite bubanj.

- Stražnju polovicu otvora lagano zaštitite rukom.

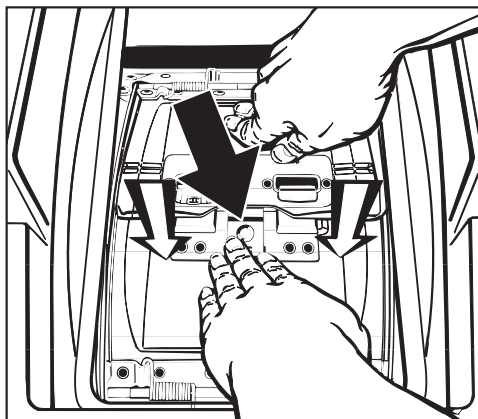

- Pritisnite bravicu (**crna strelica**) i istovremeno pritisnite prema otraga prednju polovicu otvora dok se ne otključa (smjer strelice).
- Pustite obje polovice otvora, koje pridržavate rukama, da kliznu prema gore.

2. Punjenje perilice rublja

Umetanje rublja

Pazite na maksimalne količine punjenja za različite programe pranja.

Kod maksimalnog punjenja je potrošnja energije i vode najmanja u usporedbi s količinom rublja. Prevelika količina rublja smanjuje učinak pranja i povećava gužvanje.

- Rublje stavite u bubanj razdvojeno i rastresito. Komadi rublja različite veličine poboljšavaju učinak pranja i bolje se raspoređuju tijekom centrifugiranja.

Višeslojno rublje s izrazito finim, glatkim gornjim slojem materijala uvijek perite u mrežici za pranje rublja.

Zatvaranje bubnja za pranje i unutarnjeg poklopca

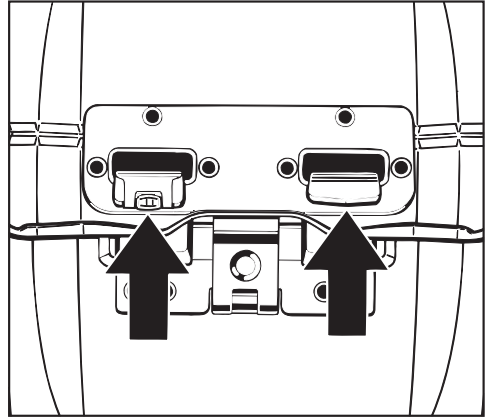

- Prvo pritisnite prema dolje prednju, a potom stražnju polovicu otvora, dok se **obje** kukice za zatvaranje zakvače i vizualno sjednu na svoje mjesto.

⚠ Šteta uzrokovana ne zatvorenim bubnjem.

Ne zatvoreni poklopac bubnja može uzrokovati štetu na perilici rublja i na rublju.

Bubanj perilice uvijek pravilno zatvorite.

- Uvijek pravilno očistite kotač u lijevoj kukici za zatvaranje, kako bi onda uvijek lako funkcionirala.

2. Punjenje perilice rublja

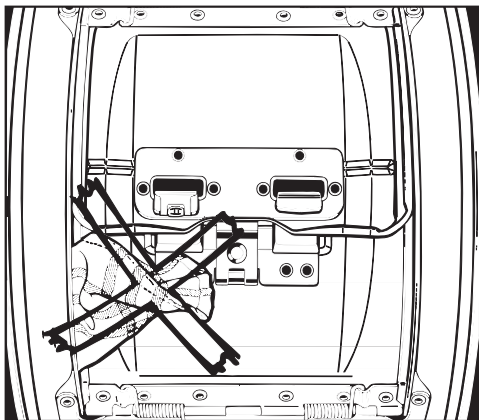

Pazite da se kod zatvaranja dijelovi rublja ne priklješte u polovice otvora.



- Unutarnji poklopac zatvorite pritiskom na bravicu, tako da poklopac čujno uskoči na svoje mjesto.

Ako unutarnji poklopac nije pravilno zatvoren, nije moguće pokretanje programa i treperi indikator *Provjera doziranja*.

3. Dodavanje sredstva za pranje

Savjeti za doziranje

Kod doziranja sredstva za pranje pazite na stupanj zaprljanja rublja i količinu punjenja perilice. Kod manjih količina punjenja smanjite količinu sredstva za pranje (npr. kod pola punjenja količinu sredstva za pranje smanjite za $\frac{1}{3}$).

Premalo sredstva za pranje:

- Uzrokuje nedovoljno pranje rublja, pa rublje s vremenom postaje sivo i tvrdo.
- Pogoduje stvaranju plijesni u perilici rublja.
- Masti se iz rublja ne uklanjaju u potpunosti.
- Pogoduje taloženju kamenca na grijačima.

Previše sredstva za pranje

- Uzrokuje loš rezultat pranja, ispiranja i centrifuge.
- Uzrokuje veću potrošnju vode jer se automatski dodaje još jedno ispiranje.
- Uzrokuje veće opterećenje okoliša.

Punjenje sredstva za pranje

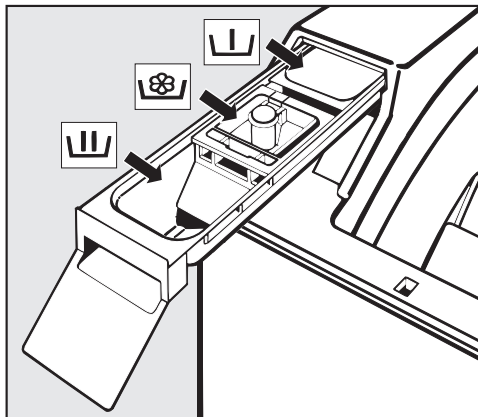

- Izvucite ladicu za doziranje i stavite sredstvo za pranje u pretince.

- U Sredstvo za pretpranje ($\frac{1}{3}$ preporučene ukupne količine sredstva za pranje)
- U Sredstvo za glavno pranje
- ⊗ Omekšivač, sredstvo za održavanje oblika ili tekuća štirka

Ostale informacije o sredstvima za pranje i njihovom doziranju potražite u poglavlju „Sredstva za pranje“.

- Umetnite ladicu za doziranje sredstva za pranje.
- Zatvorite vanjski poklopac.

4. Odabir programa i postavki

Odabir programa

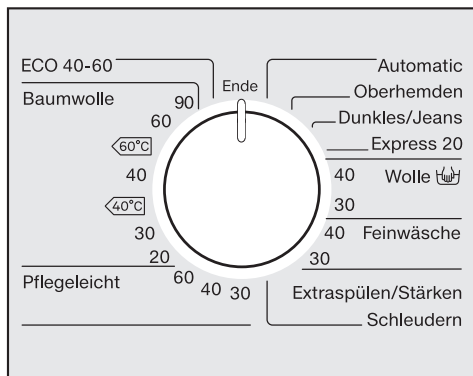

- Okrenite regulator za odabir programa na željeni program.

Odabir broja okretaja centrifuge

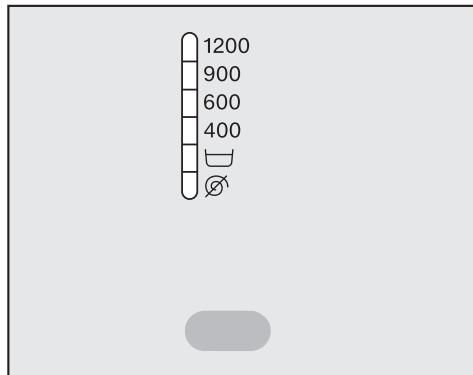

- Pritisnite tipku „Centrifugiranje“ toliko često dok ne zasvijetli indikator željenog broja okretaja.

Odabir dodatnih opcija

Gornjom tipkom birate dodatne opcije redoslijedom *Namakanje* ili *Pretpranje* ili *Kratko* ili bez odabira.

Donjom tipkom birate dodatnu opciju *Više vode*.

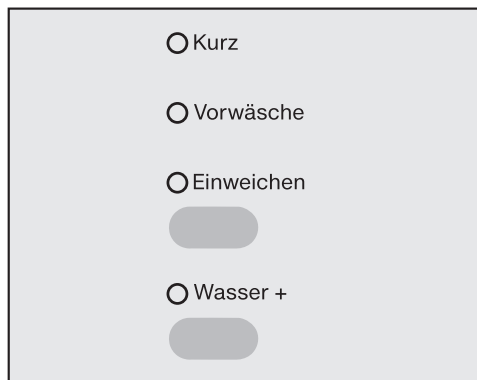

- Odaberite željenu dodatnu opciju.

Ne mogu se odabrati sve dodatne opcije uz svaki program pranja.

Ukoliko se neka dodatna opcija ne može odabrati, onda takva opcija nije dozvoljena za dotični program pranja.

5. Pokretanje programa – završetak programa

Pokretanje programa

- Pritisnite tipku *Start* koja treperi.

Na početku programa pranja kratki zvuk „šuštanja“, koji znači da je zaključavanje bubnja deblokirano.

Završetak programa

Završetak programa prikazan je indikatorom *Zaštita od gužvanja/Završetak*.

Vađenje rublja

- Pritisnite tipku *Poklopac*.

Za otvaranje poklopca, bubanj se automatski okreće u pravi položaj i blokira se (automatsko pozicioniranje bubnja i blokada bubnja).

15 minuta nakon zaštite od gužvanja perilica rublja se automatski isključuje. Perilica rublja se mora ponovno uključiti pritiskom na tipku ①.

- Otvorite vanjski poklopac do kraja.
- Otvorite unutarnji poklopac.
- Otvorite bubanj i izvadite rublje.

Komadi rublja koje niste izvadili iz perilice mogu se skupiti kod sljedećeg pranja ili obojiti neko drugo rublje. Sve komade rublja izvadite iz perilice.





Isključivanje perilice rublja

- Zatvorite bubanj i unutarnji poklopac.

















Na taj ćete način izbjeći da predmeti slučajno dospiju u bubanj i operu se ili da se rublje ošteti.



- Zatvorite vanjski poklopac.
- Isključite perilicu rublja tipkom ①.





Simboli za održavanje





| Korištenje | |
|--|------------------------------|
| Stupnjevi u kadi označavaju maksimalnu temperaturu na kojoj se artikl smije prati. | |
|  | normalna mehanička obrada |
|  | nježna mehanička obrada |
|  | vrlo nježna mehanička obrada |
|  | ručno pranje |
|  | ne smije se prati |



Primjeri za odabir programa

| Program | Simboli za održavanje |
|--|---|
| Pamuk |       |
| Jednostavno za održavanje |      |
| Osjetljivo rublje |   |
| Vuna  |  |
| Brzi program 20 |   |

| Sušenje | |
|--|-----------------------------------|
| Točke označavaju temperaturu | |
|  | normalna temperatura |
|  | smanjena temperatura |
|  | nije prikladno za strojno sušenje |

| Glačanje i strojno glačanje | |
|---|----------------------------|
| Točke označavaju raspon temperature | |
|  | oko 200°C |
|  | oko 150°C |
|  | oko 110°C |
| Glačanje s parom može uzrokovati nepopravljivu štetu | |
|  | ne glačati/strojno glačati |

| Profesionalno čišćenje | |
|---|--|
|  | Čišćenje kemijskim otapalima. Slova označavaju sredstva za čišćenje. |
|  | |
|  | Mokro čišćenje |
|  | Ne smije se kemijski čistiti |

| Izbjeljivanje | |
|---|--|
|  | dozvoljeno je svako oksidacijsko sredstvo za izbjeljivanje |
|  | dozvoljena su samo sredstva s kisikom |
|  | ne izbjeljivati |

Broj okretaja završne centrifuge

| Program | okr/min |
|-----------------------------|---------|
| ECO 40–60 | 1200 |
| Pamuk | 1200 |
| Jednostavno za održavanje | 1200 |
| Automatski program | 900 |
| Košulje | 600 |
| Tamno rublje/Traper | 1200 |
| Brzi program 20 | 1200 |
| Vuna | 1200 |
| Osjetljivo rublje | 600 |
| Dodatno ispiranje/Štirkanje | 1200 |
| Centrifugiranje | 1200 |

Možete smanjiti završni broj okretaja centrifuge. Nije moguć odabir većeg završnog broja okretaja centrifuge od onog gore navedenog.

Centrifugiranje između ispiranja

Rublje se centrifugira nakon glavnog pranja i između ispiranja. Smanjivanjem broja okretaja završne centrifuge smanjuje se i broj okretaja centrifuge između ispiranja. Kod programa *Pamuk* i broja okretaja manjeg od 700 okr./min, dodaje se još jedno ispiranje.

Isključivanje završne centrifuge (prekid nakon ispiranja)

- Pritisnite tipku „Centrifugiranje“ toliko često dok ne zasvijetli indikator *Prekid nakon ispiranja* . Rublje nakon zadnjeg ispiranja ostaje u vodi. Time se smanjuje gužvanje ako se rublje ne izvadi iz bubnja odmah nakon završetka programa.

Pokretanje završnog centrifugiranja

- Željeni broj okretaja odaberite tipkom „Centrifugiranje“. Perilica rublja započinje završno centrifugiranje.

Završetak programa:

- Pritisnite tipku *Poklopac*. Voda se ispuškava. *Poklopac* se otvara.

Isključivanje centrifuge između ispiranja i završne centrifuge

- Pritisnite tipku „Centrifugiranje“ toliko često dok ne zasvijetli indikator *Bez centrifugiranja* . Voda se ispumpava nakon zadnjeg ispiranja te se aktivira zaštita od gužvanja. Uz ovu postavku se kod nekih programa uvodi još jedno ispiranje.

Pregled programa

| ECO 40–60 | | maksimalno 6,0 kg |
|--|---|---|
| Artikl | za normalno zaprljano pamučno rublje | |
| Savjet | <ul style="list-style-type: none"> - U jednom se ciklusu pranja može oprati mješovito pamučno rublje za temperature 40°C i 60°C. - Ovaj je program najučinkovitiji za pranje pamučnog rublja obzirom na potrošnju energije i vode. | |
| Napomena za ispitivačke institute: | | |
| Ispitni program u skladu s EU zakonodavstvom za ekološki dizajn br. 2019/2023 i označavanja energetske učinkovitosti sukladno Odredbi br. 2019/2014. | | |
| Pamuk | | 90°C do 20°C |
| maksimalno 6,0 kg | | |
| Artikl | Majice, donje rublje, stolno rublje i tako dalje, rublje od pamuka, lana ili miješanih vlakana | |
| Savjet | <ul style="list-style-type: none"> - Postavke 60°C/40°C se razlikuju od $\langle 60^{\circ}\text{C} \rangle / \langle 40^{\circ}\text{C} \rangle$ kraćim trajanjem programa, duljim vremenima zadržavanja temperature i većom potrošnjom energije. - Za posebne higijenske potrebe odaberite postavku temperature 60°C ili više. | |
| Pamuk | | $\langle 60^{\circ}\text{C} \rangle / \langle 40^{\circ}\text{C} \rangle$ |
| maksimalno 6,0 kg | | |
| Artikl | Normalno zaprljano pamučno rublje | |
| Savjet | <ul style="list-style-type: none"> - Ove su postavke najefikasnije za pranje pamučnog rublja obzirom na potrošnju energije i vode. - Kod $\langle 60^{\circ}\text{C} \rangle$ postignuta temperatura pranja niža je od 60°C, a snaga pranja odgovara programu Pamuk 60°C. | |
| Napomena za ispitivačke institute: | | |
| Ispitni programi prema EN 60456 i označavanje energije sukladno EU odredbi 1061/2010 | | |
| Jednostavno za održavanje | | 60°C do 30°C |
| maksimalno 2,5 kg | | |
| Artikl | Rublje sa sintetičkim vlaknima, miješanim vlaknima ili oplemenjeni pamuk jednostavan za održavanje | |
| Savjet | - Smanjite broj okretaja završne centrifuge kod tekstila osjetljivog na gužvanje. | |

Pregled programa

| | | | |
|---|--|--------------------|--------------------------|
| Automatski program | | 40°C | maksimalno 3,0 kg |
| Artikl | Odvojeno šareno rublje za programe <i>Pamuk</i> i <i>Jednostavno za održavanje</i> | | |
| Savjet | - Za svako rublje se automatski prilagođenim parametrima pranja (primjerice količina vode, ritam pranja i centrifuga) uvijek postiže najbolja moguća njega rublja i učinak pranja. | | |
| Košulje | | 40°C | maksimalno 1,5 kg |
| Savjet | - Ovisno o zaprljanju, prethodno obradite ovratnike i manžete. - Za košulje i bluze od svile koristite program <i>Osjetljivo rublje</i> . | | |
| Tamno rublje/Traper | | 40°C | maksimalno 3,0 kg |
| Artikl | Crno i tamno rublje od pamuka, miješanih vlakana i trapera | | |
| Savjet | - Perite preokrenuto. - Traper često pušta boju kod prvog pranja. Zato svijetlo i tamno rublje perite odvojeno. | | |
| Brzi program 20 | | 40°C | maksimalno 3,0 kg |
| Artikl | Pamučno rublje za jednostavno održavanje koje je kratko nošeno ili je jako malo zaprljano. | | |
| Savjet | - Automatski se aktivira dodatna funkcija <i>Kratko</i> . | | |
| Vuna  | | 40°C i 30°C | maksimalno 2,0 kg |
| Artikl | Tekstil od vune ili s primjesom vune | | |
| Savjet | - Kod rublja osjetljivog na gužvanje pazite na broj okretaja centrifuge. | | |
| Osjetljivo rublje | | 40°C i 30°C | maksimalno 1,0 kg |
| Artikl | Za osjetljivo rublje od sintetike, miješanih vlakana, umjetne svile Zavjese za koje proizvođač dopušta strojno pranje. | | |
| Savjet | - Često je potrebno odabrati program s pretpranjem za uklanjanje fine prašine sa zavjesa. - Kod rublja osjetljivog na gužvanje smanjite broj okretaja centrifuge. | | |

Pregled programa

| Dodatno ispiranje/Štirkanje | | maksimalno 5,0 kg |
|------------------------------------|--|--------------------------|
| Artikl | <ul style="list-style-type: none">- Za ispiranje ručno opranog rublja- Stolnjaci, salвете i profesionalna odjeća koju treba širkati | |
| Savjet | <ul style="list-style-type: none">- Pripazite na broj okretaja završne centrifuge kod tekstila osjetljivog na gužvanje.- Rublje za štirkanje mora biti svježе oprano, bez dodavanja omekšivača.- Posebno dobar rezultat ispiranja s dva ispiranja postiže se aktivacijom dodatne opcije <i>Više vode</i>. Kod programske funkcije <i>Više vode</i> mora biti aktivirana opcija <i>Dodatno ispiranje</i>. | |
| Centrifugiranje | | - |
| Savjet | <ul style="list-style-type: none">- Samo ispumpavanje: broj okretaja podesite na <i>bez centrifugiranja</i>.- Pazite na podešeni broj okretaja. | |

Programi pranja mogu se nadopuniti dodatnim funkcijama.

Kratko

Za rublje s lakim zaprljanjima bez vidljivih mrlja.

Skraćuje se vrijeme pranja.

Pretpranje

Za uklanjanje jakih zaprljanja, npr. prašina, pijesak.

Namakanje

Za posebno jako zaprljano rublje s mrljama koje sadrže bjelanjčevine.

- Vrijeme namakanja može se u koraci- ma od 30 minuta podesiti da traje između 30 minuta i 2 sata.
- Uređaj je tvornički podešen na 2 sata.

Programiranje je opisano u poglavlju „Funkcije programiranja“, odlomak „Namakanje“.

Više vode

Povećava se razina vode kod pranja i ispiranja.

Za tipku *Više vode* možete programirati druge opcije, kao što je opisano u poglavlju „Funkcije programiranja“.

Dodatne opcije koje možete odabrati

Od dodatnih opcija *Kratko*, *Pretpranje* i *Namakanje* uvijek možete odabrati sa- mo jednu dodatnu opciju.



















| | Kratko | Pretpranje | Namakanje | Više vode |
|---|-----------------|------------|-----------|-----------|
| ECO 40–60 | | | | |
| Pamuk | X | X | X | X |
| Jednostavno za održavanje | X | X | X | X |
| Automatski program | - | - | - | - |
| Košulje | X | X | X | - |
| Tamno rublje/ Traper | X | X | X | - |
| Brzi program 20 | X ¹⁾ | - | - | X |
| Vuna  | - | - | - | - |
| Osjetljivo rublje | X | X | X | - |
| Dodatno ispiranje/ Štirkanje | - | - | - | X |
| Centrifugiranje | - | - | - | - |

X = moguće odabrati



- = nije moguće odabrati

1) = moguće izbrisati.

Tijek programa

| | Glavno pranje | | Ispiranje | | Centrifugiranje | |
|--|---|--------------|---|---------------------|----------------------------------|-------------------------|
| | Razina vode | Ritam pranja | Razina vode | Ispiranja | Centrifugiranje između ispiranja | Završno centrifugiranje |
| ECO 40–60 | | | | | | |
| Pamuk |  | Ⓐ |  | 2–4 ^{1, 2} | ✓ | ✓ |
| Jednostavno za održavanje |  | Ⓒ |  | 2–3 ³ | ✓ | ✓ |
| Automatski program |  | Ⓐ Ⓑ Ⓒ |  | 2–3 ³ | ✓ | ✓ |
| Košulje |  | Ⓒ |  | 2 | – | ✓ |
| Tamno rublje/Traper |  | Ⓑ |  | 3 | – | ✓ |
| Brzi program 20 |  | Ⓑ |  | 1–3 ³ | ✓ | ✓ |
| Vuna  |  | Ⓔ |  | 2 | ✓ | ✓ |
| Osjetljivo rublje |  | Ⓓ |  | 3 | – | ✓ |
| Dodatno ispiranje/Štirkanje | – | – |  | 1 | – | ✓ |
| Centrifugiranje | – | – | – | – | – | ✓ |

Legenda se nalazi na sljedećoj stranici.

-  = niža razina vode
 = srednja razina vode
 = visoka razina vode
Ⓐ = intenzivni ritam
Ⓑ = normalan ritam
Ⓒ = nježan ritam
Ⓓ = osjetljivi ritam
Ⓔ = ritam ručnog pranja
✓ = provodi se
– = ne provodi se

Perilica rublja je opremljena potpuno elektroničkim upravljanjem s automatskim određivanjem količine rublja. Perilica rublja sama određuje potrebnu potrošnju vode na temelju količine rublja i sposobnosti upijanja uložnog rublja.

Ovdje prikazani tijek programa uvijek se odnosi na osnovni program s maksimalnom količinom rublja. Dodatne opcije nisu uvažene.

Zaslone perilice rublja u svakom trenutku tijekom programa pokazuje koji programski korak je postignut.

Posebnosti u tijeku programa

Zaštita od gužvanja:

Bubanj se okreće još 30 minuta nakon završetka programa kako bi se smanjilo gužvanje.

Iznimka: U programu *Vuna* nema zaštite od gužvanja.

Perilica rublja se može otvoriti u svakom trenutku.

¹ Kod odabira temperature od 90°C do 60°C provode se 2 ispiranja. Kada je odabrana temperatura niža od 60°C provode se 3 ispiranja.

² Treće ili četvrto ispiranje provodi se:

- ako je u bubnju prevelika količina pjene
- broj okretaja završne centrifuge manji je od 700 okr/min.
- Odabir *bez centrifugiranja*

³ Treće ispiranje provodi se:

- Odabir *bez centrifugiranja*

Promjena tijeka programa

Prekid programa

Program pranja možete poništiti u svakom trenutku nakon pokretanja.

- Okrenite regulator za odabir programa u položaj *Završetak*.

Perilica rublja ispumpava postojeću lužinu, program je prekinut i vanjski se poklopac otvara.

Vađenje rublja

- Otvorite vanjski poklopac do kraja.
- Otvorite unutarnji poklopac.
- Otvorite bubanj.

Odabir drugog programa

- Provjerite nalazi li se još sredstva za pranje u pretincu za doziranje praška. Ukoliko nema, pretinac ponovo napunite sredstvom za pranje.
- Zatvorite vanjski poklopac i odaberite novi program.

Prekid programa

- Isključite perilicu rublja tipkom ①.
- Za nastavak ponovno uključite perilicu rublja tipkom ①.

Promjena programa

Promjena nije moguća nakon pokretanja programa.

Kad je regulator za odabir programa okrenut na neki drugi program, treperi indikator *Zaštita od gužvanja/Završetak*. Tijek programa nije ometen.

Promjena temperature

Moguća je promjena tijekom prvih minuta.

- Okrenite regulator za odabir programa na željenu temperaturu.

Promjena broja okretaja centrifuge

Promjena broja okretaja moguća je u svakom trenutku.

- Pritisnite tipku *Broj okretaja*.

Promjena dodatnih funkcija

Odabir ili isključenje dodatne funkcije *Više vode* moguć je unutar prvih minuta.

- Pritisnite tipku *Više vode*.

Dodavanje/vađenje rublja

Nakon početka programa u sve programe možete dodati ili izvaditi rublje.

- Pritisnite tipku *Poklopac*.

Bubanj se okreće u pravi položaj za otvaranje i blokira se (automatsko pozicioniranje bubnja i blokada bubnja). Vanjski poklopac se otvara.

- Otvorite vanjski poklopac do kraja.
- Otvorite unutarnji poklopac.
- Otvorite bubanj.
- Umetnite rublje ili rublje izvadite.
- Zatvorite bubanj.
- Pravilno zatvorite unutarnji poklopac.
- Zatvorite vanjski poklopac.

Program se automatski nastavlja.

Vanjski poklopac se ne može otvoriti kad:

- temperatura lužine je iznad **55°C**.
- dostignut je programski korak *Centrifugiranje*.

Sredstvo za pranje

Odgovarajuće sredstvo za pranje

Možete upotrebljavati sva sredstva za pranje koja su prikladna za uporabu u perilicama rublja. Savjeti za uporabu i doziranje nalaze se na pakiranju sredstva za pranje.

Doziranje ovisi o:

- stupnju zaprljanja rublja.
- količini rublja
- tvrdoći vode
Ako ne znate tvrdoću vode, raspitajte se kod tvrtke za vodoopskrbu.

Definicija stupnja zaprljanja

- lagano zaprljano
Ne vide se zaprljanja ni mrlje. Odjeća je npr. pokupila mirise tijela.
- normalno zaprljano
Vide se zaprljanja i/ili nekoliko slabijih mrlja.
- jako zaprljano
Zaprljanja i/ili mrlje jasno se vide.

Mjerica za doziranje

Za doziranje sredstva za pranje koristite od proizvođača pripremljenu mjericu za doziranje (kuglu za doziranje), posebice prilikom doziranja tekućih sredstva za pranje.

Pakiranja za ponovno punjenje

Prilikom kupovine sredstva za pranje po mogućnosti koristite pakiranja za ponovno punjenje čime se brinete o zaštiti okoliša.

Sredstvo za omekšavanje vode

Kod raspona tvrdoće vode II i III, možete dodati sredstvo za omekšavanje vode kako biste uštedjeli sredstvo za pranje. Pravilno doziranje je navedeno na ambalaži. Dodajte prvo sredstvo za pranje, a zatim sredstvo za omekšavanje vode.

Sredstvo za pranje možete dozirati kao kod raspona tvrdoće I.

Tvrdoća vode

| Raspon tvrdoće | Ukupna tvrdoća u mmol/l | Njemačka tvrdoća °d |
|----------------|-------------------------|---------------------|
| Meka (I) | 0 – 1,5 | 0 – 8,4 |
| Srednja (II) | 1,5 – 2,5 | 8,4 – 14 |
| Tvrda (III) | preko 2,5 | preko 14 |

Sredstva za naknadnu njegu rublja

Omekšivači

rublju daju mekoću i smanjuju statičko nabijanje tijekom strojnog sušenja.

Sredstva za održavanje oblika

su sintetičke štirke i daju rublju čvrstoću.

Štirka

rublju daje krutost i punoću.

Automatsko dodavanje omekšivača, sredstva za održavanje oblika ili tekuće štirke

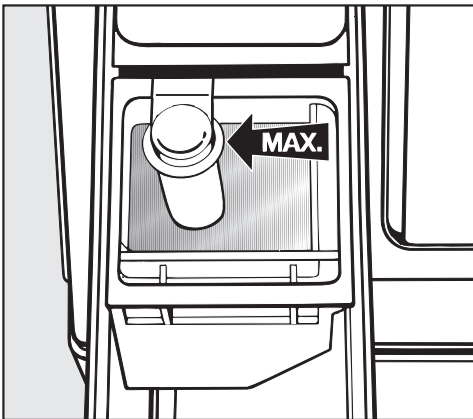

- Napunite omekšivač, sredstvo za održavanje oblika ili tekuću štirku u pretinac ☼. **Pripazite na maksimalnu razinu punjenja.**

Sa zadnjim ispiranjem, sredstvo se dodaje u program pranja. Na kraju programa pranja u komori se zadržava manja količina vode ☼.

Nakon višekratnog automatskog dodavanja štirke očistite ladicu za doziranje, posebno usisnu cjevčicu.

Zasebno dodavanje omekšivača, sredstva za održavanje oblika ili štirke

Štirka mora biti pripremljena prema uputama na pakiranju.

- Napunite omekšivač u pretinac ☼.
- Tekuće sredstvo za štirkanje/održavanje oblika napunite u pretinac☼ i praškasto ili gusto tekuće sredstvo za štirkanje/održavanje oblika u pretinac ☼.
- Odaberite program *Dodatno ispiranje/Štirkanje*.
- Ako potrebno korigirajte broj okretaja centrifuge.
- Pritisnite tipku *Start*.

Uklanjanje boje/bojanje

⚠ **Nemojte** u perilici rublja koristiti sredstva za uklanjanje boje. Ista mogu dovesti do korozije u perilici rublja.

Bojanje u perilici rublja je dozvoljeno samo bojama prikladnim za uporabu u kućanstvu. Korištena sol za bojanje može kod dugotrajne primjene načeti plemeniti čelik. Strogo se pridržavajte uputa koje navodi proizvođač sredstva za bojanje.

Sredstvo za pranje

Preporuke vezane za sredstva za pranje sukladno direktivi (EU) br. 1015/2010

Preporuke vrijede za temperaturne raspone navedene u poglavlju „Pregled programa“.

| | Univerzalno- | Šareno- | Za osjetljivo rublje i vunu- | Specijalno- ² | Omekšivač |
|--|--------------------|----------------|------------------------------|--------------------------|-----------|
| | Sredstvo za pranje | | | | |
| ECO 40–60 | ✓ | ✓ | – | – | ✓ |
| Pamuk | ✓ | ✓ | – | – | ✓ |
| Jednostavno za održavanje | ✓ | ✓ | – | – | ✓ |
| Automatski program | ✓ | ✓ | – | – | ✓ |
| Košulje | ✓ | ✓ | – | – | ✓ |
| Tamno rublje/Traper | – | ✓ ¹ | – | ✓ | ✓ |
| Brzi program 20 | ✓ ¹ | ✓ ¹ | – | – | ✓ |
| Vuna  | – | – | ✓ | ✓ | ✓ |
| Osjetljivo rublje | – | – | ✓ | – | ✓ |
| Dodatno ispiranje/Štirkanje | – | – | – | ✓ | ✓ |

✓ preporučljivo

¹ Uporaba tekućeg sredstva za pranje

Kad je odabrano pretpranje preporučuje se u pretinac  staviti spremnik za tekuće sredstvo za pranje. Spremnik je dostupan u Miele prodavaonicama ili Miele servisu.

² Sredstvo za pranje koje je razvijeno specijalno za ove programe pranja ili artikle.

Čišćenje bubnja

Kod pranja na niskim temperaturama i/ili uporabe tekućeg sredstva za pranje, postoji opasnost od rasta klica i nastanka neugodnih mirisa u perilici. Za čišćenje bubnja i smanjenje neugodnih mirisa jednom mjesečno ili kad svijetli indikator *Informacija o higijeni* perite na temperaturi od minimalno 60°C i dodajte univerzalno sredstvo za pranje u prašku.

Čišćenje kućišta i upravljačke ploče

⚠ Električni udar uzrokovan mrežnim naponom.

Postojanje mrežnog napona kada je perilica isključena.

Odspojite utikač iz utičnice prije čišćenja i održavanja.

⚠ Šteta uzrokovana prodorom vode.

Prodorom mlaza vode, ista može dospjeti u sušilicu rublja i oštetiti dijelove.

Ne prskajte perilicu rublja mlazom vode.

- Kućište i upravljačku ploču čistite blagim sredstvima za čišćenje ili sapunom te jedno i drugo osušite mekom krpom.
- Bubaň čistite prikladnim sredstvom za čišćenje plemenitog čelika.

⚠ Šteta uzrokovana sredstvima za čišćenje.

Sredstva koja sadrže otapala, abrazivna sredstva, univerzalna ili sredstva za čišćenje stakla mogu oštetiti plastične površine i druge dijelove. Ne koristite ovo sredstvo za čišćenje.

Čišćenje ladice za doziranje

Redovito čistite eventualne ostatke sredstva za pranje.

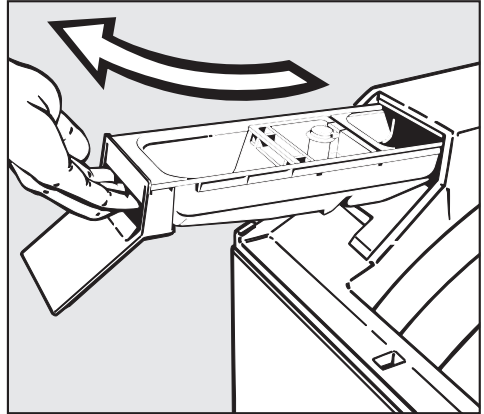

- Izvadite ladicu za doziranje sredstva za pranje.

Čišćenje i održavanje

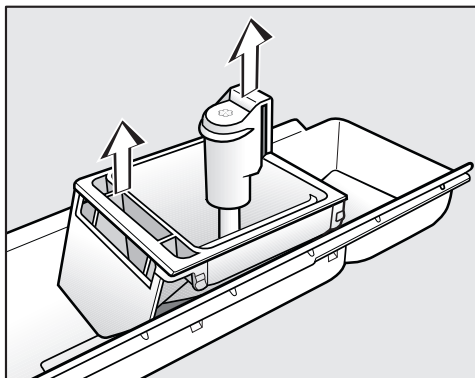

- Izvadite umetak za omekšivač i usisnu cjevčicu (strelice).
- Toplom vodom očistite ladicu za doziranje, umetak za omekšivač i usisnu cjevčicu.
- Također očistite cijev iznad koje se umeće usisna cjevčica.

Tekuća štirka uzrokuje sljepljivanje. Posebno temeljito očistite usisnu cjevčicu nakon višekratne uporabe tekuće štirke.

Čišćenje ležišta ladice za doziranje

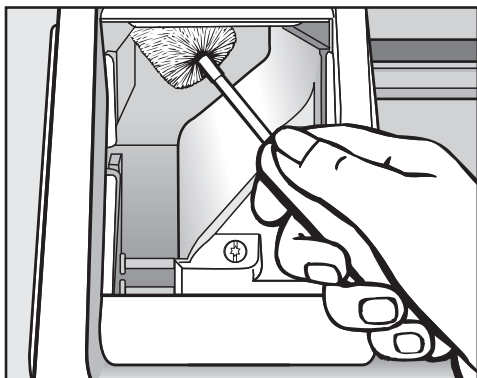

- Pomoću četke za boce uklonite ostatke sredstava za pranje i naslage kamenca sa sapnica u ležištu ladice za doziranje.

Čišćenje sita u dovodu vode

Perilica je opremljena sitom za zaštitu dovodnog ventila.

Sito u priključnom crijevu na slobodnom kraju crijeva treba pregledati svakih 6 mjeseci. Ako su prekidi u dovodu vode česti, sita kontrolirajte češće.

- Zatvorite slavinu za vodu.
- Odvrtite dovodno crijevo sa slavine.

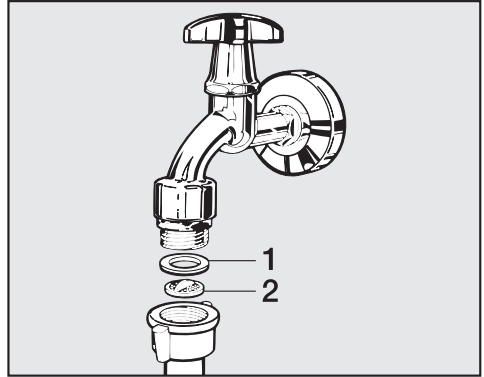

- Izvucite gumenu brtvu **1** iz priključne matice.
- Prečku na plastičnom situ **2** prihvatite pomoću šiljatih kliješta i izvucite sito.
- Očistite sito.

Sastavljanje se vrši obrnutim redoslijedom.

- Čvrsto zavrtnite priključnu maticu na slavinu i otvorite slavinu. Ako voda curi, još malo zategnite maticu.

Sito za zaštitu od nečistoća **mora** se vratiti na mjesto nakon čišćenja.

Što učiniti, ako ...

Sami možete ukloniti većinu grešaka i smetnji, koje se mogu pojaviti u svakodnevnom korištenju. U mnogo slučajeva možete uštedjeti vrijeme i novac, jer nećete morati zvati servis.

Sljedeće tablice pomoći će Vam u otkrivanju uzroka smetnji ili pogreški i pronalaženju njihovog rješenja.

Program pranja se ne može pokrenuti

| Problem | Uzrok i rješenje |
|---|---|
| Ne svijetle indikatori Zaštita od gužvanja/ Završetak, ili tipka Start ne treperi. | Perilica rublja nema napajanje. ■ Provjerite je li utaknut mrežni utikač. ■ Provjerite je li osigurač u redu. |
| Kod odabira programa Centrifugiranje program se ne pokreće. | Nije napravljeno prvo puštanje u pogon. ■ Izvršite puštanje u pogon kako je opisano u istoi- menom poglavlju. |
| Treperi indikator <i>Prov- jeriti doziranje</i> i prog- ram ne počinje. | Unutarnji poklopac nije zatvoren. ■ Pravilno zatvorite unutarnji poklopac. |

Poruka o greški nakon prekida programa

| Problem | Uzrok i rješenje |
|---|--|
| Treperi indikator greške <i>Provjeriti odvod.</i> | <p>Odvod vode je blokiran.</p> <ul style="list-style-type: none"> ■ Očistite filter i odvodnu pumpu kako je opisano u poglavlju „Pomoć kod smetnji“ odlomak „Otvaranje poklopca kod začepljenja odvodne pumpe i/ili prekida napajanja“. |
| | <p>Odvodno crijevo je postavljeno previsoko.</p> <ul style="list-style-type: none"> ■ Najveća visina pumpanja je 1 m. |
| Treperi indikator greške <i>Provjeriti dovod.</i> | <p>Dovod vode je zatvoren.</p> <ul style="list-style-type: none"> ■ Otvorite slavinu za vodu. |
| | <p>Sito u crijevu za dovod vode je začepljeno.</p> <ul style="list-style-type: none"> ■ Očistite sito. |
| Trepere indikatori greške <i>Provjeriti dovod i Provjeriti odvod.</i> | <p>Reagirao je sustav za zaštitu od izlivanja vode.</p> <ul style="list-style-type: none"> ■ Nazovite servis. |
| Trepere indikatori Na- <i>makanje/Pretpiranje ili Ispiranje.</i> | <p>Došlo je do kvara.</p> <ul style="list-style-type: none"> ■ Ponovo pokrenite program. Ako se poruka o greški ponovi, obratite se servisu. |

Za isključenje dojave greške: isključite perilicu pritiskom na tipku ① i okrenite regulator za odabir programa na poziciju *Završetak*.

Što učiniti, ako ...

Dojava greške po završetku programa

| Problem | Uzrok i rješenje |
|---|---|
| Svijetli indikator <i>Informacija o higijeni</i>. | Već dulje vremena nije se pokretao program s temperaturom iznad 60°. ■ Za sprječavanje rasta klica i stvaranja neugodnih mirisa u perilici pokrenite program <i>Pamuk 90°C</i> i upotrijebite univerzalno sredstvo za pranje u prašku. |
| Svijetli indikator <i>Provjeriti doziranje</i>. | Tijekom pranja je nastalo previše pjene. ■ Kod sljedećeg pranja dozirajte manju količinu sredstva za pranje i pridržavajte se preporuka s ambalaže sredstva. |
| Na prikazu odvoda treperi kontrolni indikator <i>Pranje ili Ispiranje</i>. | Perilica rublja je tijekom postupka pranja prepoznala grešku. ■ Ponovo pokrenite program. Ako se poruka o greški ponovi, obratite se servisu. |
| Na prikazu tijekom programa treperi indikator <i>Zaštita od gužvanja/ Završetak</i>. | Položaj regulatora za odabir programa promijenio se nakon pokretanja programa. ■ Zakrenite regulator za odabir programa u izvorni položaj. |

Za isključenje dojava greške: isključite perilicu pritiskom na tipku ① i okrenite regulator za odabir programa na poziciju *Završetak*.

Indikatori za čišćenje svijetle po završetku programa i kod uključivanja perilice.

Općeniti problemi s perilicom rublja

| Problem | Uzrok i rješenje |
|---|---|
| Perilica rublja nije mirna za vrijeme centrifugiranja. | Nožice uređaja nisu pravilno podešene i učvršćene protumaticama. <ul style="list-style-type: none"> ■ Poravnajte perilicu rublja tako da stoji stabilno i učvrstite nožice protumaticama. |
| Perilica rublja nije centrifugirala rublje kao inače i rublje je još mokro. | Tijekom završnog centrifugiranja utvrđena je velika neravnoteža i broj okretaja je automatski smanjen. <ul style="list-style-type: none"> ■ U bubanj uvijek stavljajte zajedno velike i male komade rublja kako bi se bolje rasporedili. |
| Čuju se neobični zvukovi rada pumpe. | Nije kvar! Zvuk usisavanja na početku i kraju ispušavanja je normalan. |
| U ladici za doziranje sredstva za pranje zaostaju veće količine ostataka sredstva za pranje. | Tlak vode nije dostatan. <ul style="list-style-type: none"> ■ Očistite sito na dovodu vode. ■ Po potrebi odaberite dodatnu funkciju <i>Više vode</i>. <p>Prašasto sredstvo u kombinaciji s omekšivačem vode sklono je sljepljivanju.</p> <ul style="list-style-type: none"> ■ Očistite ladicu za doziranje i ubuduće prvo dodajte sredstvo za pranje, a zatim omekšivač vode. |
| Omekšivač nije potpuno ispran iz pretinca ili u pretincu  ostaje veća količina vode. | Usisna cijev nije pravilno postavljena ili je začepljena. <ul style="list-style-type: none"> ■ Očistite usisnu cijev prema opisu u poglavlju „Čišćenje i održavanje“, odlomak „Čišćenje ladice za doziranje“. |
| Na prednjoj strani perilice rublja izlazi pjena. | Tijekom pranja je nastalo puno pjene. <ul style="list-style-type: none"> ■ Kod sljedećeg pranja dozirajte manju količinu sredstva za pranje. Pročitajte upute o doziranju na pakiranju sredstva za pranje. |

Što učiniti, ako ...

| Problem | Uzrok i rješenje |
|--|--|
| Vanjski poklopac se ne može otvoriti. | Perilica nije priključena na struju. ■ Utaknite Schuko utikač u utičnicu. |
| | Perilica rublja nije uključena. ■ Uključite perilicu rublja tipkom ①. |
| | Prekid napajanja. ■ Otvorite poklopac kako je opisano na kraju ovog poglavlja. |
| | Radi zaštite od opekotina, poklopac se ne može otvoriti ako je temperatura lužine viša od 55°C. |
| Otvor bubnja nije u gornjem položaju. | Velika neravnoteža spriječila je provođenje automatskog pozicioniranja bubnja. ■ Rukom okrenite bubanj u odgovarajući položaj (dok ne uskoči u blokadu bubnja). ■ Uбудуće u bubanj uvijek zajedno stavljajte veće i manje komade rublja. Komadi rublja različite veličine poboljšavaju učinak pranja i bolje se raspoređuju tijekom centrifugiranja. |

Nezadovoljavajući učinak pranja

| Problem | Uzrok i rješenje |
|---|---|
| <p>Rublje oprano tekućim sredstvom za pranje nije čisto.</p> | <p>Tekuća sredstva za pranje ne sadrže izbjeljivače. Mrlje od voća, kave ili čaja ne mogu se uvijek ukloniti.</p> <ul style="list-style-type: none"> ■ Upotrijebite praškasto sredstvo za pranje s izbjeljivačem. ■ Dodajte sol za uklanjanje mrlja u pretinac III. ■ Nikada nemojte zajedno stavljati tekuće sredstvo za pranje i sol za mrlje u pretinac ladice za doziranje. |
| <p>Na opranom rublju vide se sivi elastični ostaci.</p> | <p>Dozirana je premala količina sredstva za pranje. Rublje je bilo jako zaprljano masnoćom (ulje, masti).</p> <ul style="list-style-type: none"> ■ Uбудuće dodajte veću količinu sredstva za pranje za ista zaprljanja ili upotrijebite tekuće sredstvo za pranje. ■ Prije sljedećeg pranja pokrenite program na 60°C s tekućim sredstvom za pranje i bez rublja. |
| <p>Na opranom tamnom rublju vide se bijeli ostaci koji liče na ostatke sredstva za pranje.</p> | <p>Sredstvo za pranje sadrži sastojke koji nisu topivi u vodi (zeolite) za omekšavanje vode. Oni su se nataložili na rublju.</p> <ul style="list-style-type: none"> ■ Pokušajte ostatke ukloniti četkom nakon sušenja. ■ Uбудuće perite tamno rublje sredstvima za pranje bez zeolita. Tekuća sredstva za pranje obično ne sadrže zeolite. ■ Perite rublje na programu <i>Tamno rublje/Traper</i>. |

Što učiniti, ako ...

Otvaranje poklopca kod začepljenja odvoda i/ili prekida napajanja

- Isključite perilicu rublja.

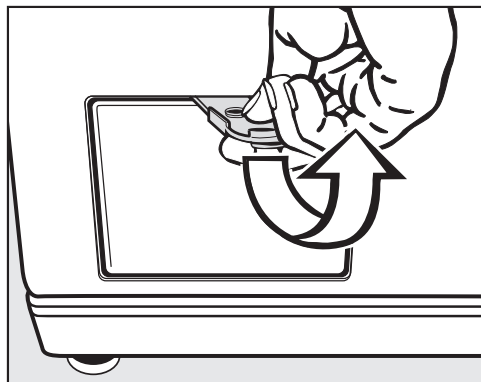

- Otvorite poklopac filtra za lužinu sa žutim otvaračem.

Začepljen odvod

Ako je odvod začepljen, u perilici rublja se može nalaziti veća količina vode (**maks. 25 l**).

 **Opasnost od opekline vrućom lužinom.**

Lužina koja izlazi je vruća ukoliko je neposredno prije prano na visokim temperaturama.

Pažljivo ispustite lužinu.

Odvod vode

- Postavite posudu ispod poklopca.

Nemojte potpuno odvrnuti filter za lužinu.



- Odvrnite filter za lužinu toliko da voda počne izlaziti.
- Ponovno zavrnite filter kako bi prekinuli dovod vode.

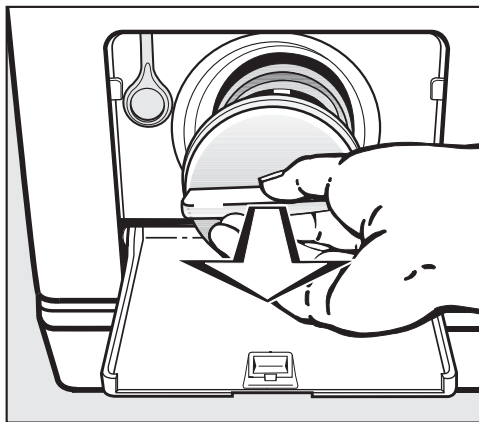

- Kad voda više ne izlazi do kraja odvrnite filter za lužinu.
- Temeljito očistite filter.

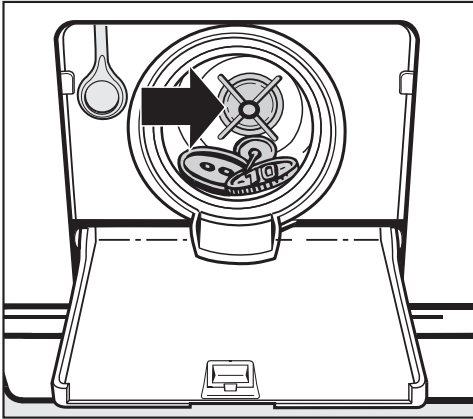

- Provjerite okreće li se rotor pumpe neometano, uklonite strane predmete (gumbe, kovanice i sl.) te očistite unutrašnjost.
- Ponovno umetnite filtar za lužinu i čvrsto ga zavrnite.

⚠ Šteta uzrokovana vodom koja istječe.

Ako se filtri za lužinu ne vrate na mjesto iz perilice će istjecati voda. Ponovno umetnite filtar za lužinu i čvrsto ga zavrnite.

Kako biste izbjegli gubitak sredstva za pranje, kroz ladicu za doziranje sredstva za pranje nakon čišćenja filtra za lužinu ulijte oko 2 l vode. Višak vode će se automatski ispumpati prije sljedećeg ciklusa pranja.

Otvaranje poklopca

⚠ Opasnost od ozljeda koje može uzrokovati bubanj u pokretu. Posezanje u bubanj koji se okreće može uzrokovati ozbiljne ozljede. Prije vađenja rublja, uvjerite se da bubanj miruje.

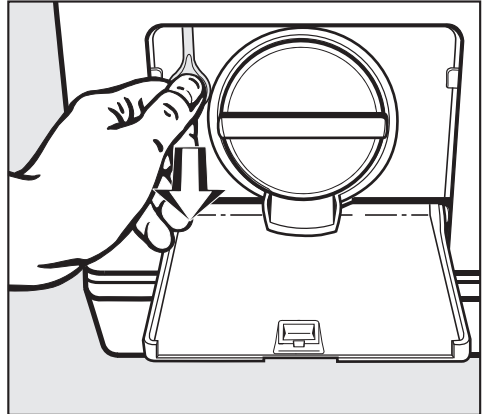

- Povucite deblokadu u slučaju nužde. Vanjski poklopac se otvara.
- Otvorite unutarnji poklopac.

Servis

Kontakt u slučaju smetnji

U slučaju problema koje ne možete sami riješiti obratite se primjerice svojem Miele zastupniku ili Miele servisu.

Miele servisnu službu možete rezervirati online na www.miele.hr/servis.

Podatke o kontaktu Miele servisa naći ćete na zadnjoj stranici ovog dokumenta.

Servisu je potrebna oznaka modela i tvornički broj (fabr./SN/br.). Oba podatka nalaze se na tipskoj naljepnici.

Tipsku naljepnicu pronaći ćete na poleđini perilice rublja.

Dodatni pribor

Za ovu perilicu rublja možete nabaviti dodatni pribor u Miele specijaliziranoj prodavaonici ili putem Miele servisa.

Jamstvo

Trajanje jamstva je 2 godine.

Ostale informacije naći ćete u priloženim uvjetima jamstva.

EPREL baza podataka

Od 01. ožujka 2021. sve će se informacije o oznaci potrošnje energije i zahtjevima vezanim za ekološki dizajn pronaći u europskoj bazi podataka proizvoda (EPREL). Baza podataka proizvoda dostupna je na <https://eprel.ec.europa.eu/>. Ovdje će Vas tražiti da unesete oznaku modela.

Oznaku modela pronaći ćete na tipskoj naljepnici.

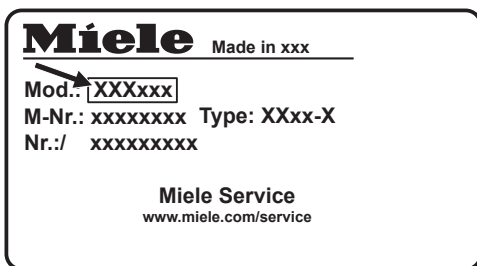

Prednja strana

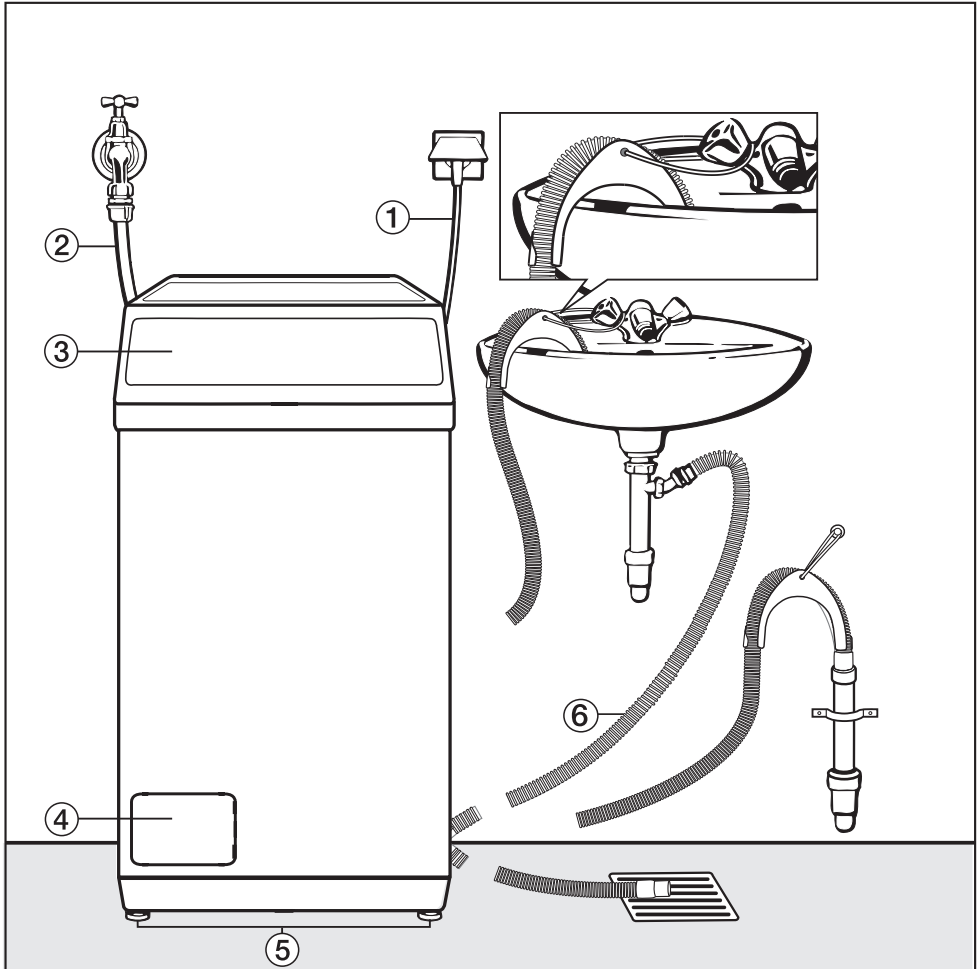

- ① Električni priključak
- ② Dovođno crijevo
- ③ Poklopac s upravljačkom pločom
- ④ Poklopac filtra za lužinu, pumpe za lužinu i ručke za otključavanje
- ⑤ Nožice
- ⑥ Odvodno crijevo (s koljenom koje se može odvojiti) i mogućnosti odvoda vode

Ugradnja

Uklanjanje transportnog osiguranja

- Transportirajte perilicu rublja na mjesto postavljanja.

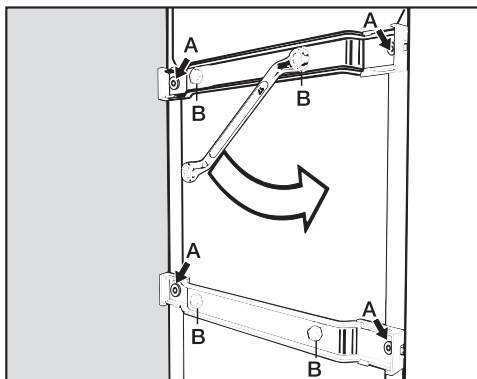

- Odvrnite 4 vanjska vijka **A** i izvadite ih.
- Sasvim otpustite 4 vijka **B**. Ovi vijci ostaju ne transportnim šipkama.

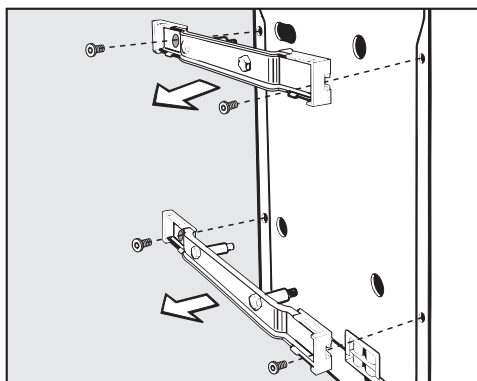

- Skinite transportne šipke.

⚠ Ako rupice ne zatvorite, postoji opasnost od ozljeda.
Zatvorite otvore nakon vađenja transportnog osiguranja.

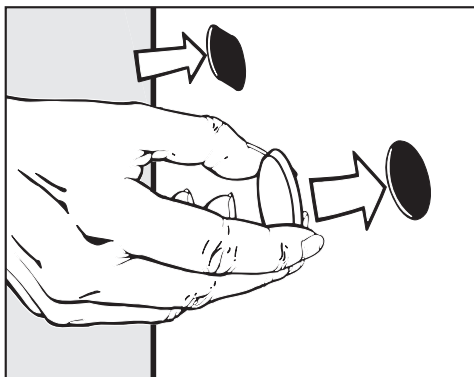

- Priloženim čepovima zatvorite 4 velike rupice.

⚠ Sačuvajte transportne šipke i vijke.

Prije transporta perilice rublja (primjerice prilikom selidbe) ponovo ugradite transportno osiguranje.

Postavljanje transportnog osiguranja

Ugradnja transportnog osiguranja vrši se obrnutim redoslijedom.

Postavljanje uređaja

- Uklonite transportno osiguranje kako je opisano na prethodnoj stranici.
- Postavite perilicu rublja.

Perilica rublja mora stajati okomito i ravnomjerno na svim nožicama kako bi se osigurao pravilan rad.

Površina za postavljanje

Kao površina za postavljanje najprikladniji je betonski pod, koji za razliku od poda od drvenih greda ili poda „mekih“ karakteristika rijetko vibrira prilikom centrifugiranja.

Na mekanim podnim površinama perilica rublja tijekom centrifugiranja može vibrirati.

Perilicu rublja nemojte postavljati na mekane podne površine.

Ukoliko je podloga vlažna, pri centrifugiranju postoji opasnost od prevrtanja.

Pazite da su nožice uređaja i površina za postavljanje suhe.

Kod postavljanja na podnu ploču od drvenih greda vrijedi sljedeće:

- Postavite perilicu rublja na ivericu (najmanjih dimenzija 60 x 45 x 3 cm). Ploča treba biti vijcima spojena na što veći broj greda, ne samo na podne daske.
- Ako je moguće, postavite uređaj u kut prostorije. Tamo je stabilnost svakog poda najveća.

Odvrtanje i fiksiranje nožica

Izravnavanje perilice rublja vrši se pomoću navojnih nožica.

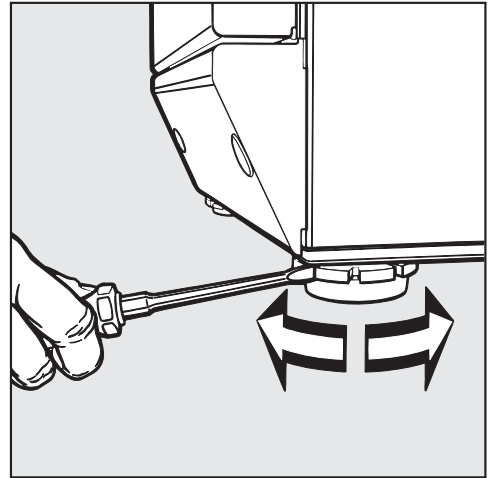

- Odvrtite nožicu (po potrebi obje), sve dok perilica rublja ne stoji uspravno.
- Obuhvatite nožice kliještima.
- Protumaticu pomoću odvijača čvrsto zavrnite prema kućištu.

Ugradnja

Sustav za zaštitu od izlivanja vode

Miele sustav za zaštitu od izlivanja vode nudi sveobuhvatnu zaštitu od šteta zbog izlivanja vode iz perilice rublja.

Sustav se sastoji od sljedećih dijelova:

- dovodnog crijeva
- elektronike te zaštite od izlivanja i prelijevanja
- odvodnog crijeva

Dovodno crijevo

- Zaštita od pucanja crijeva

Dovodno crijevo otporno je na pucanje do tlaka od 7.000 kPa.

Elektronika i kućište

- Podna posuda
Voda koja iscuri uslijed propuštanja perilice rublja otječe u podnu posudu. Ventili za dovod vode se zatvaraju preko prekidača s plovkom. Daljnji dovod vode je prekinut, a voda iz spremnika za lužinu se ispumpava.
- Zaštita od izlivanja
Na ovaj način se sprječava prelijevanje vode iz perilice rublja uslijed nekontroliranog uzimanja vode. Ako razina vode prijeđe određenu granicu, uključuje se odvodna pumpa kako bi se voda kontrolirano izbacila.

Odvodno crijevo

Odvodno crijevo je osigurano sustavom odzračivanja. Time se sprečava da perilica rublja uzima vodu 'na prazno'.

Dovod vode

Perilica se smije spojiti na dovod pitke vode bez nepovratnog ventila jer je napravljen prema važećim DIN normama.

Tlak vode mora iznositi najmanje 100 kPa i ne smije biti viši od 1.000 kPa. Ako je tlak viši od 1.000 kPa, mora se ugraditi redukcijski ventil.

Za spajanje je potrebna slavina s navojem $\frac{3}{4}$ ". Ako nije na raspolaganju, perilicu na dovod pitke vode smije spojiti isključivo ovlaštenu vodoinstalater.

 Priključna navojna matica je pod tlakom vodovodne instalacije. Zato nepropusnost provjerite tako da polako otvorite slavinu. Po potrebi ispravite položaj brtve ili navoja.

Perilica nije predviđena za spajanje na dovod tople vode.

Održavanje

Ako je potrebna zamjena dovodnog crijeva, upotrijebite isključivo Miele originalno crijevo koje je otporno na tlak preko 7.000 kPa.

Sito za zaštitu od zaprljanja na slobodnom kraju dovodnog crijeva ne smije se vaditi iz priključne matice.

Ugradnja

Odvod vode

Lužina se ispumpava pomoću pumpe s visinom pumpanja 1 m. Kako se ne bi ometao odvod vode, crijevo mora biti postavljeno bez prijeloma. Koljeno na završetku crijeva može se skinuti.

Crijevo se po potrebi može produljiti do 5 m. Pribor se može nabaviti u Miele prodavaonicama ili Miele servisu.

Mogućnosti odvoda vode:

1. Vješanje na umivaonik ili izljev:

Obratite pažnju:

- Osigurajte crijevo od pada!
- Ako se voda odvodi u umivaonik, mora dovoljno brzo otjecati. U suprotnom, postoji opasnost od prelijevanja ili vraćanja dijela vode u perilicu rublja.

2. Spajanje na plastičnu odvodnu cijev s gumenom brtvom (sifon nije nužan).

3. Ispust u podni odvod.

4. Spajanje na sifon umivaonika putem plastičnog nastavka.

Obratite pažnju:

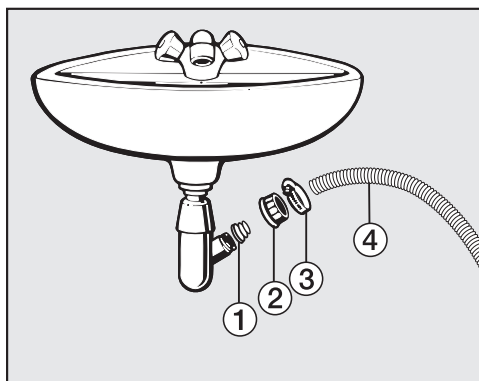

① Adapter

② Spojna matica sifona

③ Obujmica crijeva

④ Završetak crijeva

■ Ugradite adapter ① pomoću spojne matice sifona ② na sifon umivaonika.

■ Navucite završetak crijeva ④ na adapter ①.

■ Pomoću odvijača čvrsto stegnite obujmicu crijeva ③ odmah iza spojne matice sifona.

Električni priključak

Perilica rublja je serijski opremljena s utikačem za priključivanje na utičnicu sa zaštitnim kontaktom.

Perilicu rublja postavite tako da je utičnica lako dostupna. Ukoliko utičnica nije lako dostupna, u sklopu instalacije mora postojati naprava za odvajanje za svaki pol.

 **Opasnost od požara zbog pregrijavanja.**

Uporaba perilice rublja koja je priključena na višestruke utičnice i produžni kabel može uzrokovati preopterećenje kabela.

Iz sigurnosnih razloga nemojte upotrebljavati višestruke utičnice ni produžne kablove.

Električna instalacija mora biti izvedena u skladu s normom VDE 0100.

Oštećeni priključni kabel smije se zamijeniti samo specijalnim priključnim kablom istog tipa (dostupan u Miele servisu). Iz sigurnosnih razloga zamjenu smije obavljati samo kvalificirano osoblje ili Miele servis.

Nazivna snaga i jačina osigurača navedeni su na tipskoj naljepnici. Usporedite podatke sa tipske naljepnice s onima električne mreže.

U slučaju sumnje obratite se stručno osposobljenom električaru.

Perilica rublja se ne smije priključivati na izolirane izmjenjivače koji se upotrebljavaju kod autar. opskrbe električnom energijom kao primjerice kod solarne opskrbe električnom energijom. Inače kod uključivanja perilice rublja zbog zastoja napona može doći do sigurnosnog isključivanja. Elektronika se može oštetiti.

Tehnički podaci

| | |
|--|---|
| Visina | 900 mm |
| Visina s otvorenim poklopcem | 1390 mm |
| Širina | 459 mm |
| Dubina | 601 mm |
| Masa | oko 92 kg |
| Zapremina | 6 kg suhog rublja |
| Priključni napon | Pogledajte tipsku naljepnicu |
| Priključna vrijednost | Pogledajte tipsku naljepnicu |
| Osigurač | Pogledajte tipsku naljepnicu |
| Podaci o potrošnji | Pogledajte poglavlje Podaci o potrošnji |
| Minimalan tlak vode | 100 kPa (1 bar) |
| Maksimalan tlak vode | 1.000 kPa (10 bar) |
| Duljina dovodnog crijeva | 1,70 m |
| Duljina odvodnog crijeva | 1,50 m |
| Duljina priključnog kabela | 2,40 m |
| Maksimalna visina pumpanja | 1,00 m |
| Maksimalna duljina pumpanja | 5,00 m |
| Dodijeljene ispitne oznake | Pogledajte tipsku naljepnicu |
| Potrošnja električne energije u stanju isključenosti | 0,20 W |

Podaci o potrošnji

| | | Punjenje kg | Energija kWh | Voda Litra | Vrijeme rada h : min | Preostala vlažnost % |
|----------------------------------|--------|----------------|-----------------|---------------|-------------------------|----------------------------|
| Pamuk | 90°C | 6,0 | 1,75 | 50 | 2:09 | – |
| | 60°C | 6,0 | 0,95 | 48 | 1:49 | – |
| | 60°C | 3,0 | 0,73 | 35 | 1:49 | – |
| | ⊂60°C* | 6,0 | 0,85 | 50 | 2:39 | 53 |
| | ⊂60°C* | 3,0 | 0,62 | 35 | 2:39 | 53 |
| | 40°C | 6,0 | 0,72 | 64 | 2:09 | – |
| | 40°C | 3,0 | 0,53 | 35 | 2:09 | – |
| | ⊂40°C* | 3,0 | 0,46 | 35 | 2:39 | 53 |
| | 20°C | 6,0 | 0,20 | 65 | 2:09 | – |
| Jednostavno za održavanje | 30°C | 2,5 | 0,23 | 40 | 1:52 | 35 |
| Brzi program 20 | 40°C | 3,0 | 0,30 | 26 | 0:20 | – |
| Vuna | 30°C | 2,0 | 0,23 | 39 | 0:39 | – |

Napomena za usporedna ispitivanja

* Ispitni program prema EN 60456 i označavanje energije sukladno EU odredbi 1061/2010

Vrijednosti potrošnje mogu odstupati od navedenih ovisno o tlaku vode, tvrdoći vode, ulaznoj temperaturi vode, temperaturi prostorije, vrsti rublja, količini rublja, oscilacijama u mrežnom naponu i odabranim dodatnim funkcijama.

Podaci o potrošnji

Podaci o potrošnji vrijede od 01.03.2021

| Programi | Punjenje kg | Energija kWh | Voda Litra | Vrijeme rada h : min | Temperatura ¹ °C | Preostala vlažnost % | Broj okretaja centrifuge okr/min |
|------------------------------|----------------|-----------------|---------------|-------------------------|--------------------------------|----------------------------|--|
| ECO 40-60* | 6,0 | 0,64 | 51 | 3:09 | 35 | 51 | 1200 |
| | 3,0 | 0,51 | 35 | 2:29 | 37 | 51 | 1200 |
| | 1,5 | 0,43 | 24 | 2:29 | 38 | 55 | 1200 |
| Pamuk | 6,0 | 0,95 | 48 | 1:49 | 51 | 52 | 1200 |
| | 20 | 0,20 | 65 | 2:09 | 20 | 52 | 1200 |
| Jednostavno za održavanje | 30 | 0,23 | 40 | 1:52 | 26 | 35 | 1200 |
| Brzi program 20 ² | 40 | 0,30 | 26 | 0:20 | 22 | 60 | 1200 |
| Vuna | 30 | 0,23 | 39 | 0:39 | - | - | - |

* Ispitni program u skladu s EU zakonodavstvom za ekološki dizajn 2019/2023 i označavanja energetske učinkovitosti sukladno Odredbi br. 2019/2014

- 1 Maksimalna postignuta temperatura rublja u glavnom pranju.
- 2 Uključena opcija *Kratko*

Napomena za kupca

Vrijednosti potrošnje mogu odstupati od navedenih ovisno o tlaku vode, tvrdoći vode, ulaznoj temperaturi vode, temperaturi prostorije, vrsti rublja, količini rublja, oscilacijama u mrežnom naponu i odabranim dodatnim funkcijama.

Pomoću funkcija programiranja možete elektroniku perilice prilagoditi promijenjenim zahtjevima. Funkcije programiranja mogu se promijeniti u svakom trenutku.

Sustav Više vode

S ovom programskom funkcijom možete odrediti jednu od 3 opcije za tipku Više vode.

Postavka 1:

(tvornička postavka)

Povećava se razina vode (veća količina vode) kod pranja i ispiranja.

Postavka 2:

Dodaje se još jedno ispiranje.

Postavka 3:

Povećava se razina vode kod pranja i ispiranja te se provodi još jedno ispiranje.

Programiranje i pohrana se vrše se u koracima ① do ⑦:

Programske funkcije aktiviraju se tipko *Start* i regulatorom za odabir programa. Tipka *Start* i regulator za odabir programa posjeduju drugu funkciju, koja se ne može vidjeti na upravljačkoj ploči.

Pretpostavka:

- Perilica rublja je isključena.
- Perilica je zatvorena.
- Regulator za odabir programa nalazi se u položaju *Završetak*.

- ① Pritisnite tipku *Start* i tipku *Start* držite pritisnutom tijekom koraka ② do ③.
- ② Uključite perilicu rublja tipkom ①.
- ③ Pričekajte dok indikator tipke start ponovno trajno svijetli ...
- ④ ... i potom pustite tipku *Start*.
- ⑤ Okrenite regulator za odabir programa na poziciju *Košulje*:

Indikator *Namakanje/Pretpranje* 2 x kratko treperi nakon dvije sekunde, jer je postavka 1 tvornički podešena.

- ⑥ Pritiskom na tipku *Start* odaberite neku drugu postavku.

Indikator *Namakanje/Pretpranje*:

- **trepane 2x** = postavka 1
- **trepane 3x** = postavka 2
- **trepane 4x** = postavka 3

- ⑦ Isključite perilicu rublja tipkom ①.

Tipka *Više vode* sada je zauzeta odabranom postavkom. Takva postavka ostaje pohranjena sve dok se ne programira neka druga.

Funkcije programiranja

Nježno pranje

U slučaju aktivacije nježnog pranja smanjuju se okretaji bubnja. Manje zaprljano rublje možete nježnije oprati.

Nježno pranje možete aktivirati za programe *Pamuk* i *Jednostavno za održavanje*.

Nježno pranje je prilikom isporuke isključeno.

Programiranje i pohrana se vrše se u koracima ① do ⑦:

Programske funkcije aktiviraju se tipko *Start* i regulatorom za odabir programa. Tipka *Start* i regulator za odabir programa posjeduju drugu funkciju, koja se ne može vidjeti na upravljačkoj ploči.

Pretpostavka:

- Perilica rublja je isključena.
- Perilica je zatvorena.
- Regulator za odabir programa nalazi se u položaju *Završetak*.

① Pritisnite tipku *Start* i tipku *Start* držite pritisnutom tijekom koraka ② do ③.

② Uključite perilicu rublja tipkom ①.

③ Pričekajte dok indikator tipke start ponovno trajno svijetli ...

④ ... i potom pustite tipku *Start*.

⑤ Okrenite regulator za odabir programa na poziciju *Tamno rublje/Traper*:

Indikator *Namakanje/Pretpranje*

- **ne treperi:**

Nježno pranje je **isključeno**.

- **treperi:**

Nježno pranje je sada **uključeno**.

⑥ Pritiskom na tipku *Start* uključujete i ponovno isključujete Nježno pranje.

⑦ Isključite perilicu rublja tipkom ①.

Odabrana postavka programske funkcije sada je pohranjena i ostaje zadržana, sve do ponovne promjene.

Hlađenje lužine

Pred kraj glavnog pranja dovodi se voda u bubanj kako bi se lužina rashladila.

Hlađenje lužine provodi se ako je odabran program *Pamuk 90°C*.

Hlađenje lužine treba uključiti u sljedećim slučajevima:

- kod stavljanja odvodnog crijeva na rub umivaonika kako bi se spriječila opasnost od opekotina.
- u zgradama čije odvodne cijevi nisu sukladne normi DIN 1986.

Hlađenje lužine isključeno je prilikom isporuke.

Programiranje i pohrana se vrše se u koracima ❶ do ❷:

Programske funkcije aktiviraju se tipko *Start* i regulatorom za odabir programa. Tipka *Start* i regulator za odabir programa posjeduju drugu funkciju, koja se ne može vidjeti na upravljačkoj ploči.

Pretpostavka:

- Perilica rublja je isključena.
- Perilica je zatvorena.
- Regulator za odabir programa nalazi se u položaju *Završetak*.

❶ Pritisnite tipku *Start* i tipku *Start* držite pritisnutom tijekom koraka ❷ do ❸.

❷ Uključite perilicu rublja tipkom ❶.

❸ Pričekajte dok indikator tipke start ponovno trajno svijetli ...

❹ ... i potom pustite tipku *Start*.

❺ Okrenite regulator za odabir programa na poziciju *Brzi program 20*:

Indikator *Namakanje/Pretpranje*

- **ne treperi:**

Hlađenje lužine je **isključeno**.

- **treperi:**

Hlađenje lužine je **uključeno**.

❻ Pritiskom na tipku *Start* uključujete i ponovno isključujete Hlađenje lužine.

❼ Isključite perilicu rublja tipkom ❶.

Odabrana postavka programske funkcije sada je pohranjena i ostaje zadržana, sve do ponovne promjene.

Funkcije programiranja

Memory funkcija

Ako je za neki program odabrana dodatna opcija i/ili je promijenjen broj okretaja centrifuge, perilica rublja pohranjuje ove postavke na početku programa.

Kod ponovnog odabira programa pranja, perilica rublja prikazuje ove pohranjene dodatne opcije i/ili broj okretaja centrifuge.

Memory funkcija isključena je prilikom isporuke.

Programiranje i pohrana se vrše se u koracima ① do ⑦:

Programske funkcije aktiviraju se tipkom *Start* i regulatorom za odabir programa. Tipka *Start* i regulator za odabir programa posjeduju drugu funkciju, koja se ne može vidjeti na upravljačkoj ploči.

Pretpostavka:

- Perilica rublja je isključena.
- Perilica je zatvorena.
- Regulator za odabir programa nalazi se u položaju *Završetak*.

- ① Pritisnite tipku *Start* i tipku *Start* držite pritisnutom tijekom koraka ② do ③.
- ② Uključite perilicu rublja tipkom ①.
- ③ Pričekajte dok indikator tipke start ponovno trajno svijetli ...
- ④ ... i potom pustite tipku *Start*.
- ⑤ Okrenite regulator za odabir programa na poziciju *Vuna 40 °C*:

Indikator *Namakanje/Pretpranje*

- ne treperi:

Memory funkcija je **isključena**.

- treperi:

Memory funkcija je **uključena**.

- ⑥ Pritiskom na tipku *Start* uključujete i ponovno isključujete Memory funkciju.
- ⑦ Isključite perilicu rublja tipkom ①.

Odabrana postavka programske funkcije sada je pohranjena i ostaje zadržana, sve do ponovne promjene.

Vrijeme namakanja

Tipku Namakanje možete zauzeti s vremenom namakanja, pri čemu možete birati između 30 minuta i 2 sata (u koracima od 30 minuta).

Odabrano vrijeme namakanja podesiti će se prilikom odabira dodatne opcije *Namakanje* u odabranom programu pranja.

Tipka *Namakanje* je prilikom isporuke zauzeta vremenom namakanja od 2 sata.

Programiranje i pohrana se vrše se u koracima ① do ⑦:

Programske funkcije aktiviraju se tipko *Start* i regulatorom za odabir programa. Tipka *Start* i regulator za odabir programa posjeduju drugu funkciju, koja se ne može vidjeti na upravljačkoj ploči.

Pretpostavka:

- Perilica rublja je isključena.
- Perilica je zatvorena.
- Regulator za odabir programa nalazi se u položaju *Završetak*.

① Pritisnite tipku *Start* i tipku *Start* držite pritisnutom tijekom koraka ② do ③.

② Uključite perilicu rublja tipkom ①.

③ Pričekajte dok indikator tipke start ponovno trajno svijetli ...

④ ... i potom pustite tipku *Start*.

⑤ Okrenite regulator za odabir programa na poziciju *Vuna 30 °C*:

Indikator *Namakanje/Pretpranje* 1 x kratko treperi nakon dvije sekunde, jer je podešeno vrijeme namakanja od 2 sata.

⑥ Pritiskom na tipku *Start* odaberite neku drugu postavku.

Indikator *Namakanje/Pretpranje*:

- **trepane 1x** = vrijeme namakanja 2 h
- **trepane 2x** = vrijeme namakanja 1,5 h
- **trepane 3x** = vrijeme namakanja 1 h
- **trepane 4x** = vrijeme namakanja 0,5 h

⑦ Isključite perilicu rublja tipkom ①.

Tipka *Namakanje* sada je zauzeta odabranom postavkom. Takva postavka ostaje pohranjena sve dok se ne programira neka druga.

Sredstva za pranje i njegu

Za ovu perilicu rublja raspoloživa su kao dodatan pribor sredstva za pranje, sredstva za njegu tekstila, aditive i sredstva za održavanje uređaja. Svi proizvodi prilagođeni su Miele perilicama rublja.

Ove i brojne druge zanimljive proizvode možete naručiti na Internet stranici www.miele.hr. Možete ih nabaviti i u Miele servisu i kod Vašeg Miele prodavača.

Sredstvo za pranje

UltraWhite

- univerzalno sredstvo za pranje u praha
- za bijelo i svijetlo rublje kao i jako zaprljani pamuk
- efikasno uklanjanje već kod niskih temperatura

UltraColor

- tekuće sredstvo za pranje šarenog rublja
- za šarene i crne tkanine
- štiti sjajne boje od blijeđenja
- efikasno uklanjanje već kod niskih temperatura

WoolCare

- tekuće sredstvo za pranje osjetljivog rublja
- posebno prikladno za tkanine od vune i svile
- čisti već na 20°C i čuva oblik i boju Vašeg osjetljivog rublja

Specijalna sredstva za pranje

Outdoor

- tekuće sredstvo za pranje za outdoor i funkcionalnu odjeću
- čisti i njeguje boje
- nježno i održava membrane kroz potpuno pranje

Sport

- tekuće sredstvo za pranje za sportsku odjeću i flis
- neutralizira neugodne mirise
- održava stabilnost oblika tekstila

Perje

- tekuće sredstvo za pranje za jastuke, vreće za spavanje i odjeću s perjem
- čuva elastičnost paperja i perja
- održava sposobnost disanja odjeće s perjem
- sprječava stvaranje grudica u perju

Sredstva za njegu tkanina

Sredstvo za impregnaciju

- za impregnaciju tkanina od mikrovlakana, kao npr. kišne kabanice
- održava sposobnost disanja tkanina

Omekšivač

- svjež, prirodni miris
- za mekano rublje

Održavanje uređaja

Sredstvo za uklanjanje kamenca

- uklanja veće naslage kamenca
- blago i nježno prirodnom limunskom kiselinom
- čuva grijače, bubanj i druge dijelove

IntenseClean

- za higijensku čistoću u perilici za rublje
- uklanja masnoće, bakterije i nastale neugodne mirise
- učinkovito i temeljito čišćenje

Sredstvo za omekšavanje vode u tabletama

- smanjeno doziranje sredstva za pranje kod tvrde vode
- manje ostataka deterdženta na rublju
- manje kemije u odvodu zbog smanjenog doziranja deterdženta

Miele trgovina i servis d.o.o.
Buzinski prilaz 32
10 000 Zagreb
Telefon: 01 6689 000
Faks: 01 6689 090
Servis: 01 6689 010
E-mail: info@miele.hr
www.miele.hr

Njemačka
Miele & Cie. KG
Carl-Miele-Straße 29
33332 Gütersloh

WW 610

hr-HR

M.-Nr. 11 617 530 / 00